

PRODUCT RANGE

2018

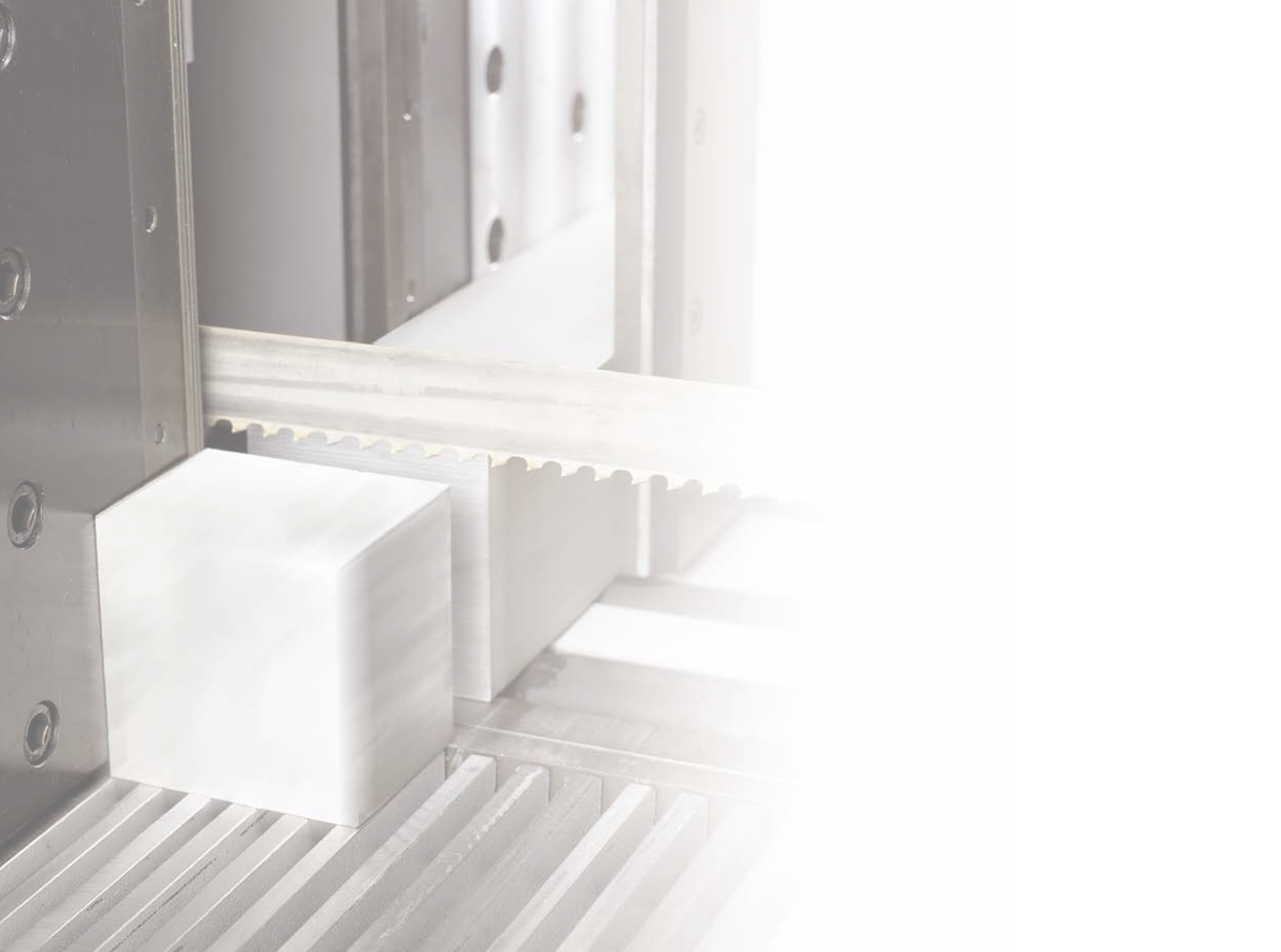

sawing technology



Product range IMET S.P.A.

Per garantire il continuo aggiornamento dei prodotti, l'azienda si riserva il diritto di modificarne le caratteristiche senza alcun preavviso. Alcuni modelli sono riprodotti con accessori non di serie.

In line with our policy of on-going product improvement, we reserve the right to modify technical features and specifications. Please note that some machines are shown with one or more accessories.



Le macchine vengono prodotte secondo la normativa europea e dispongono di dichiarazione di conformità*.

In compliance with the e.c. safety standards and complete with declaration of conformity.



Macchine conformi alle norme di compatibilità elettromagnetica.

In compliance with the norms of electromagnetic compatibility.



Azienda associata all' unione costruttori italiani macchine utensili
Italian machine tools manufactures association.

Costruire macchine da taglio, segatrici a nastro, a disco e troncatrici è dal 1968 il nostro lavoro. Negli anni abbiamo investito le nostre risorse per elaborare prodotti in grado di soddisfare le esigenze, sempre più sofisticate, della nostra clientela, nel rispetto delle più severe norme di sicurezza. Oggi disponiamo di una gamma apprezzata su tutti i mercati per qualità e versatilità, come vuole la nostra tradizione. Ogni prodotto è conforme alle norme di sicurezza CEE e di compatibilità elettromagnetica EMC.

Manufacturing sawing machines has been our job since 1968. For years we have been investing our energies and resources in realizing products to satisfy our customers' everchanging and advanced requirements, in compliance with the strictest safety standards. Today our production range includes band sawing machines, circular cold saws, high speed circular saws for aluminium, and is appreciated worldwide for its versatility and quality, as our tradition requires. In compliance with CEE safety and electro-magnetic compatibility norms (EMC).



Inquadra il QR CODE con il tuo smartphone o il tuo tablet e naviga subito nel nostro nuovo sito web.

Framing the QR CODE with your smartphone or your tablet and immediately browse our new web site.



Vieni a visitare il nostro sito web, troverai un catalogo prodotti aggiornatissimo con un innovativo sistema di scelta modello, anche con smartphone e tablet.

Come and visit our website, you will find a very updated catalog of our products with an innovative system of choice model, also with smartphones and tablets.

www.imetsaws.com

Inquadra il QR CODE con il tuo smartphone o il tuo tablet e naviga subito nel nostro canale youtube.

Framing the QR CODE with your smartphone or your tablet and browse our youtube channel.



Visita il nostro canale youtube per visualizzare i nostri video in alta definizione.

Watch our HD videos on youtube

www.youtube.com/IMETSAWS

PREMIUline

5	GBS 130 - GBS 171	MANUALE - MANUAL	NASTRO / BAND SAWS
6	GBS 185 - GBS 185 GH	MANUALE / GRAVITÀ - MANUAL / AUTOCUT	NASTRO / BAND SAWS
7	GBS 218 - GBS 218 GH / GBS 240 GH	MANUALE / GRAVITÀ - MANUAL / AUTOCUT	NASTRO / BAND SAWS
8	GBS 242 GH	MANUALE / GRAVITÀ - MANUAL / AUTOCUT	NASTRO / BAND SAWS
9	BS 300/60 - BS 300/60 GH	MANUALE / GRAVITÀ - MANUAL / AUTOCUT	NASTRO / BAND SAWS
10	BS 300 PLUS - BS 300 PLUS GH	MANUALE / GRAVITÀ - MANUAL / AUTOCUT	NASTRO / BAND SAWS
11	BS 350 GH - BS 400 GH	GRAVITÀ - AUTOCUT	NASTRO / BAND SAWS
12	BS 300/60 SHI	SEMIAUTOMATICA - SEMIAUTOMATIC	NASTRO / BAND SAWS
13	BS 300 PLUS SHI	SEMIAUTOMATICA - SEMIAUTOMATIC	NASTRO / BAND SAWS
14	BS 350 SHI	SEMIAUTOMATICA - SEMIAUTOMATIC	NASTRO / BAND SAWS
15	BS 400 SHI	SEMIAUTOMATICA - SEMIAUTOMATIC	NASTRO / BAND SAWS
16	VTF 500 SHI-E	SEMIAUTOMATICA - SEMIAUTOMATIC	NASTRO / BAND SAWS
17	KS 450 FT	SEMIAUTOMATICA - SEMIAUTOMATIC	NASTRO / BAND SAWS
18	KS 450 / KS 620	SEMIAUTOMATICA - SEMIAUTOMATIC	NASTRO / BAND SAWS
20	KS 502 - KS 652	SEMIAUTOMATICA - SEMIAUTOMATIC	NASTRO / BAND SAWS
22	CUBO 300 E flat	AUTOMATICA - AUTOMATIC	NASTRO / BAND SAWS
24	CUBO 300 NC - CUBO 300 NC flat	AUTOMATICA CNC - NC AUTOMATIC	NASTRO / BAND SAWS
26	BS 350/60 AFI-E	AUTOMATICA - AUTOMATIC	NASTRO / BAND SAWS
28	BS 350/60 AFI-NC	AUTOMATICA CNC - NC AUTOMATIC	NASTRO / BAND SAWS
30	BS 400/60 AFI-NC	AUTOMATICA CNC - NC AUTOMATIC	NASTRO / BAND SAWS
32	IDEAL / PERFECT / RECORD	MANUALE - MANUAL	DISCO / COLD SAWS
34	SIRIO 315 / SIRIO 315 SH	MANUALE E SEMIAUTOMATICA - MANUAL AND SEMIAUTOMATIC	DISCO / COLD SAWS
35	SIRIO 370 / SIRIO 370 SH-E	MANUALE E SEMIAUTOMATICA - MANUAL AND SEMIAUTOMATIC	DISCO / COLD SAWS
36	SIRIO 370 AF-E	AUTOMATICA - AUTOMATIC	DISCO / COLD SAWS
38	SIRIO 370 AF-NC	AUTOMATICA CNC - NC AUTOMATIC	DISCO / COLD SAWS
40	VELOX 350 - for aluminium / per alluminio	MANUALE - MANUAL	DISCO / COLD SAWS
41	VELOX 350 SHE - for aluminium / per alluminio	SEMIAUTOMATICA - SEMIAUTOMATIC	DISCO / COLD SAWS
42	VELOX 350 AF-E - for aluminium / per alluminio	AUTOMATICA - AUTOMATIC	DISCO / COLD SAWS
44	VELOX 350 AF-NC / AFE-NC for aluminium	AUTOMATICA CNC - NC AUTOMATIC	DISCO / COLD SAWS
46	CARICABARRE / BARLOADER SLB6000	PER/FOR SIRIO 370 AF-NC AND VELOX 350 AF-NC	ACCESSORI - OPTIONALS
48	SPINGIBARRA / PUSHER SYSTEM	PER/FOR BS 300-350-400 SHI, SIRIO 370 SHE, VELOX 350 SHE	ACCESSORI - OPTIONALS

MAXIline

50	H 601	SEMIAUTOMATICA - SEMIAUTOMATIC	NASTRO / BAND SAWS
52	H 700 - 800 - 1200	SEMIAUTOMATICA - SEMIAUTOMATIC	NASTRO / BAND SAWS
54	H 820	SEMIAUTOMATICA - SEMIAUTOMATIC	NASTRO / BAND SAWS
56	H 601 NC F 500 - 1500	AUTOMATICA CNC - NC AUTOMATIC	NASTRO / BAND SAWS
58	H 700 - 800 - 1200 NC F 1500 - 3000	AUTOMATICA CNC - NC AUTOMATIC	NASTRO / BAND SAWS
60	KS 702 - 802 - 1202 NC	SEMIAUTOMATICA CNC - NC SEMIAUTOMATIC	NASTRO / BAND SAWS
62	K TECH 502 F 2000 - KTECH652 F2000	AUTOMATICA CNC - NC AUTOMATIC	NASTRO / BAND SAWS
64	K TECH 702 - 802 - 1202 F 3000 - 6000	AUTOMATICA CNC - NC AUTOMATIC	NASTRO / BAND SAWS
66	X SMART3	AUTOMATICA CNC - NC AUTOMATIC	NASTRO / BAND SAWS
68	XT4 - XT5 - XT6	AUTOMATICA CNC - NC AUTOMATIC	NASTRO / BAND SAWS
70	X TECH 630	AUTOMATICA CNC - NC AUTOMATIC	NASTRO / BAND SAWS
72	XS 900 - 1250 / X TECH 900 - 1250	SEMI E AUTOMATICA CNC SEMI AND NC AUTOMATIC	NASTRO / BAND SAWS

OPTIONALS

74	RULLIERE - ROLLER TABLES	ACCESSORI - OPTIONALS	
81	ACCESSORI - OPTIONALS	ACCESSORI - OPTIONALS	
84	APPLICAZIONI SPECIALI - SPECIAL APPLICATION		

GBS 130 GBS 171



01.



02.



GBS 130



03.

IT - Segatrici a nastro manuali per tagli da 0° a 60° sinistra. Ideale per tagli di piccola carpenteria e per installatori.

Morsa frontale, leva per bloccaggio su angoli diversi, altezza ganasce 65 mm. (95 mm. su GBS 171).

Pratico bloccaggio dell'arco per poter trasportare facilmente le macchine presso cantieri di lavoro. Pattini guidalama con cuscinetti laterali di guida.

Pulsante di avviamento all'interno dell' impugnatura ergonomica. Fornita con un nastro bimetallico. Base componibile con vano interno di serie per GBS 171.

GBS 171 fornita con elettropompa per refrigerante.

Motore ad alte prestazioni a volt 220 monofase con regolazione continua della velocità lama, doppia protezione contro surriscaldamenti e sovraccarichi di corrente.

EN - Manual bandsaw for cuts from 0° to 60° left.

Suitable for small carpentry and for installers.

Frontal vice , locking lever on different angle, jaws height 65 mm. (95 mm. on GBS 171).

Practical locking of the sawframe to be able to easily transport the machine at work sites. Band guides with bearings .

Start button inside the ergonomic handle. Supplied with bi-metal blade.

Floor stand with room inside as standard for GBS 171. GBS 171 equipped with coolant system.

High performance 220 volt mono-phase motor with continuous regulation of the speed blade, double protection against overheating and overload.

GBS 171



h 845

GBS 130 - SCHEDA TECNICA - TECHNICAL FEATURES

90°	130	130	130X125	1~	1
45°	95	95	95X95		
60°	60	60	60X50		

1,2	30÷80	H 13 s 0.65 L 1440	19	B 350 L 700 H 450

GBS 171 - SCHEDA TECNICA - TECHNICAL FEATURES

90°	172	170	170X170	1~	1
45°	130	130	130X130		
60°	85	80	80X90		

1,5	30÷80	H 20 s 0.9 L 2035	38	B 430 L 1000 H 498 h 845

GBS 185

GBS 185 GH AUTO CUT



01.

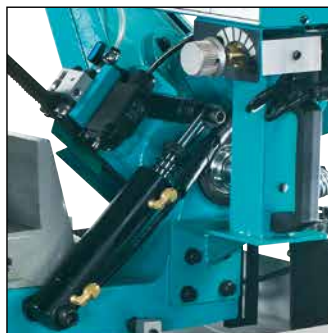

02.



03.



GBS 185 GH

MANUALE e GRAVITA' / MANUAL and AUTO CUT

IT - Segatrici a nastro manuali per tagli da 0° a 60° sinistra. Ideali per tagli di piccola carpenteria.

(01.) Morsa frontale con bloccaggio rapido (03.), per l'esecuzione di tagli di serie, battute registrabili a 0°, 45° e 60° sinistra con leva per bloccaggio su angoli diversi, altezza ganasce 95 mm.

Pattini guidalama con cuscinetti laterali di guida. pulegge da 260 mm. Pulsante di avviamento all'interno dell'impugnatura. Serbatoio ricavato all'interno del basamento ed elettropompa estraibile, per lubrorefrigerazione, nastro bimetallico. Base componibile con sportello anteriore e vano interno.

(02.) VERSIONE GH per taglio autonomo, con selettore a tre posizioni per:

- A Taglio manuale con freno a discesa
- B Avvicinamento rapido al materiale.
- C Taglio automatico con discesa autonoma e microinterruttore regolabile di arresto a fine taglio.

EN - Manual bandsaw or with gravity lowering mitre cutting from 0° to 60° left.

(01.) Vice with quick clamping. (02.) AUTOCUT GH Version with "3 Ways" Selector: - A Manual cut. - B Rapid approaching to material. - C Automatic cut with adjustable down-feed rate and stop at the end of the cut. The user can move manually the sawframe close to the material, then let the machine make the cut adjusting only the down-feed rate. Adjustable length stop.

(03.) Easy stops at 0°, 45° and 60° left, graduated plate to identify different angles. Jaws height 95 mm. Adjustment of the blade tension from the front side of the sawframe, checked by an end-stroke. Band guides with bearings for blade alignment, pulleys with 260 mm diameter. Start-button inside the handle. Removable coolant electro-pump; bi-metal blade. Floor stand with door and room inside.

➡ Arco in ghisa inclinato di 42° per non snervare eccessivamente la lama.

Cast iron sawframe inclined to 42°, in order not to strain excessively the blade.

➡ Tensione nastro elevata, regolazione tramite vite frontale, pari a 1.000 Kg/cm², che permette di ottenere una maggiore precisione di taglio ed una maggiore velocità di esecuzione.

High tension blade 1000 kg/cm², through front screw, which allows a greater cutting accuracy and a bigger execution speed.

SCHEDA TECNICA - TECHNICAL FEATURES

Icona	0°	45°	60°	Icona	Icona
	185	180	200x150		1 0 2
	110	110	110X110		3~
	70	70	70X70		1~
					(solo manuale only manual)
	0,8				60
	30/60				s 0,9
					205
					215 (gh)
					B 600
					L 1200
					H 1700
					h 900

GBS 218

GBS 218 - GBS 240 *GH AUTOCLUT*



01.



GBS 218 GH



GBS 240 GH

IT - La segatrice manuale, o con discesa a gravità, ideale per la manutenzione e le piccole produzioni di profilati, tubi e solidi fino a 60° sinistra.

Regolazione della tensione frontale e microinterruttore di controllo. Battute registrabili 0°, 45°, 60° e scala graduata per altre angolazioni. Asta di riscontro regolabile per taglio in serie. (01.) Pattini guida lama con inserti in metallo duro. Avviamento sicuro tramite pulsante nell'impugnatura, led di controllo del funzionamento. Bobina di minima tensione. Base componibile e vano posteriore con serbatoio estraibile ed elettropompa per lubrificante.

Arco in ghisa inclinato di 42° per non snervare eccessivamente la lama.

Tensione nastro elevata, tramite vite anteriore, pari a 1.500 Kg/cm², che permette di ottenere una maggiore precisione di taglio ed una maggiore velocità di esecuzione.

VERSIONE GH per taglio autonomo con Selettore a tre posizioni per:

- A Taglio manuale con freno a discesa
- B Avvicinamento rapido al materiale
- C Taglio automatico con discesa autonoma e microinterruttore regolabile di arresto a fine taglio.

EN - Manual bandsaw or with gravity lowering suitable for the maintenance and for small productions of section bars, tubes, and solids up to 60° left.

Steel sawframe with tubular steel section. Easy stops at 0°, 45°, 60° and graduated plate to identify different angles.

(01.) Blade guides with hard metal pads. Safe push-button start on the handle, warning light for the correct functioning. Low voltage coil. Floor stand with opening in the back containing removable coolant-tank and electro-pump.

Cast iron sawframe inclined to 42°, in order not to strain excessively the blade. High tension blade 1500 kg/cm², which allows a greater cutting accuracy and a bigger execution speed.

AUTOCUT GH Version with "3 Ways" Selector:

- A Manual Cut.
- B Rapid approaching to material.
- C Automatic cut with autonomous lowering and stopping microswitch at the end of the cut.

GBS 218 - SCHEDA TECNICA - TECHNICAL FEATURES

0°	220	210	230X185 250X110	3~	1 0 2
45°	150	150	150X210		
60°	90	90	90X100		
1,2	35/70	H 27 s 0.9 L 2455	240 255 (gh)	B 680 L 1400 H 1800 h 900	

GBS 240 GH - SCHEDA TECNICA - TECHNICAL FEATURES

0°	240	230	270X230	3~	1 0 2
45°	210	200	200X230		
60°	130	130	130X200		
1,2	35/70	H 27 s 0.9 L 2730	260 (gh)	B 680 L 1400 H 1800 h 900	

GBS 242 GH AUTOCUT



01.



02.



03.

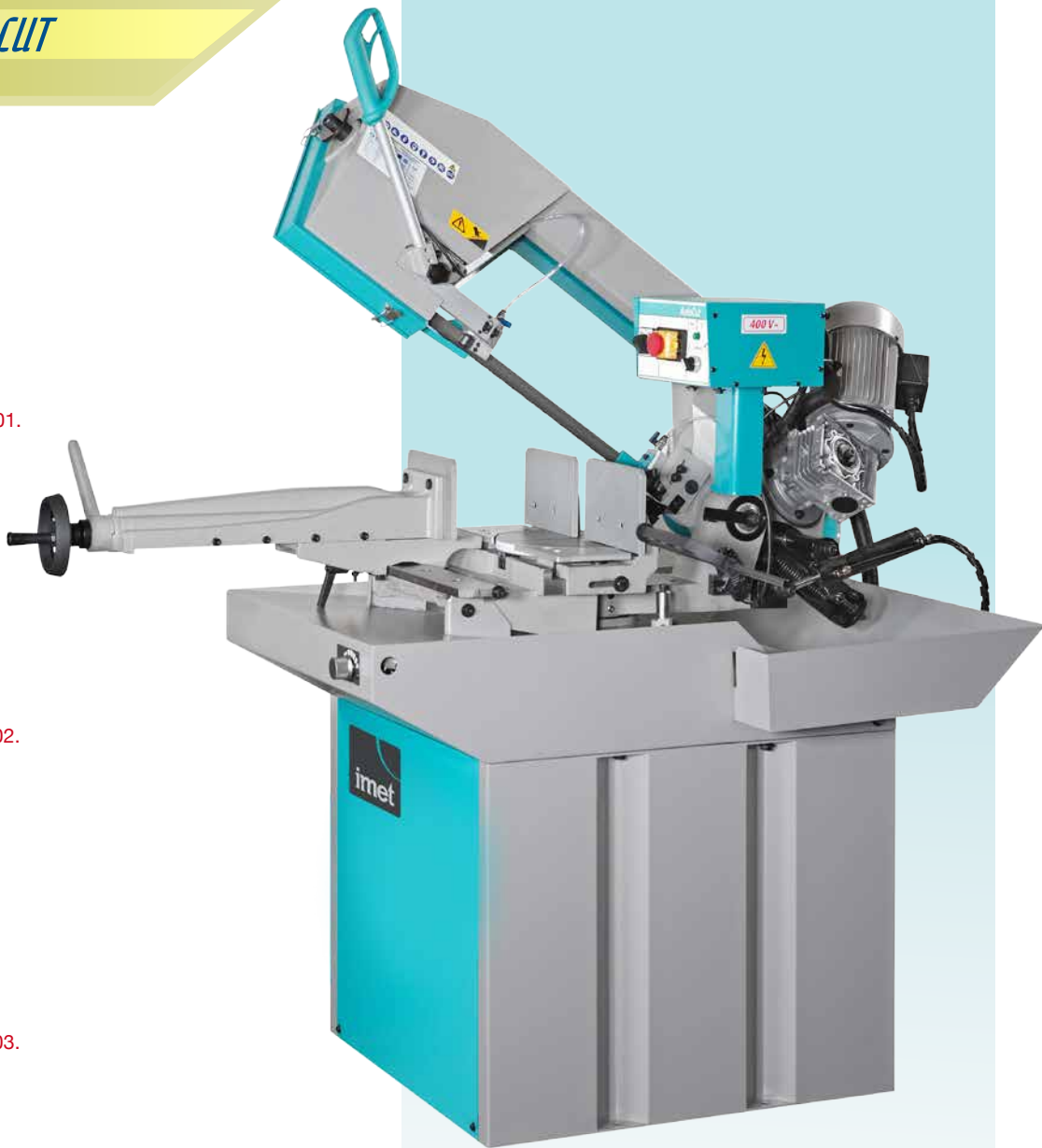

IT - La segatrice versatile a discesa controllata della linea GBS per taglio di piccole e medie produzioni di serie sia meccanica che di carpenteria piccola e media per tagli ad angolo fino a 45° destra e 60° sinistra.

(01.) Ampio piano di lavoro con rotazione solidale all'arco per evitare incisioni dello stesso su ralla a sfere per una facile rotazione
Morsa con guide registrabili, scorrevole trasversalmente sul piano di lavoro ad accostamento rapido.

Pattini guida lama con inserti in metallo duro e cuscinetti supplementari anteriori per allineamento ottimale lama. Interruttore generale con magnetotermico lucchettabile, pulsante di emergenza, bobina di minima tensione. Base componibile con serbatoio ed elettropompa per lubrificante incorporati.

Funzionamento per taglio autonomo con selettore a tre posizioni per :
- A Taglio manuale con freno a discesa
- B Avvicinamento rapido al materiale
- C Taglio automatico con discesa autonoma e microinterruttore regolabile di arresto a fine taglio.

EN - Versatile autocut bandsaw of GBS series to cut small and medium batch production either mechanics or light steelwork up to 45° right and 60° left. Vice with adjustable guides, free to move alongside the worktable with fast clamp.

(01.) Wide diameter working table rotating with the sawframe to avoid incisions of the table
Blade guides with hard metal pads, additional bearing for blade alignment.

Safe push-button start on the handle, warning light for the correct functioning, minimum tension coil, for thermic & magnetic protection.

Floor stand with opening in the back containing removable coolant-tank and electro-pump.

Working with "3 Ways" selector:
- A Manual Cut.
- B Rapid approaching to material.
- C Automatic cut with autonomous lowering and stopping microswitch at the end of the cut.

➔ (01.) Ampio piano di lavoro con rotazione solidale all'arco per evitare incisioni dello stesso su ralla a sfere per una facile rotazione.

(01.) Wide diameter working table rotating with the sawframe to avoid incisions of the table

SCHEDA TECNICA - TECHNICAL FEATURES

	0°	255	295X230	3~	1 0 2
	45°	215	225X215		
	60°	130	160X130		
	45°	190	190X190		
1.1/1.3	35/70	H 27 s 0.9 L 2965	290	B 1500 L 1250 H 1700 h 940	

BS 300/60

BS 300/60 GH AUTOCUT



BS 300/60 GH



01.



02.



03.

IT - La segatrice a nastro manuale per il taglio di materiali di media durezza e per piccole o medie produzioni, per tagli fino a 60° sinistra.

(01.) Carter copri lama incernierato per rapida e facile sostituzione lama. Morsa frontale con bloccaggio rapido e ganasce alte 130 mm e asta di riscontro regolabile per taglio in serie. Battute registrabili 0°, 45° e scala graduata per altre angolazioni. Pattini guida lama con inserti in metallo duro e cuscinetti anteriori per allineamento ottimale della lama.

(03.) Avviamento sicuro tramite pulsante in impugnatura, led di controllo del funzionamento. Base componibile con serbatoio ed elettropompa per lubrificante incorporati.

VERSIONE GH per taglio autonomo con interruttore magnetotermico lucchettabile e bobina di minima tensione, amperometro assorbimento motore, pulsante di emergenza e selettore a tre posizioni per:

- A Taglio manuale.
- B Taglio manuale con freno discesa.
- C **(02.)** Taglio automatico con discesa autonoma a velocità regolabile e microinterruttore regolabile di arresto a fine taglio.

EN - Manual Bandsaw for cuts from 0° up to 60° left of medium hardness material and medium productions.

(01.) Blade guard for a rapid and easy replacement of the blade.

Frontal vice with fast clamping, jaws height 130 mm and adjustable length stop. Easy stops 0° 45° and graduated plate to identify different angles. Blade guides with hard metal pads, additional bearing for blade alignment. **(03.)** Safe starter through button on the handle, warning light for the correct functioning. Floor stand with coolant-tank and electro-pump.

AUTOCUT GH Version equipped with main switch with padlock closure, minimum tension coil, for thermic & magnetic protection and motor absorption device.

“3 Ways” Selector:

- A Manual cut.
- B Self-brake manual cut.
- C **(02.)** Automatic cut with autonomous adjustable lowering and stopping microswitch at the end of the cut.



Rigido arco in ghisa con sezione tubolare e pulegge di diametro 320 mm.

Cast-iron sawframe with tubular section, pulleys of 320 mm.



Tensione molto elevata del nastro di 1700 kg / cm² con regolazione frontale e microinterruttore di controllo.

Very high blade tension 1700kg / cm² with regulation from the front side of the saws frame, checked by end-stroke.

SCHEDA TECNICA - TECHNICAL FEATURES

	0°	45°	60°	3~	1 0 2
	255	210	135	240	190
	300X180	200X160	130X100		
	1.5/1.8	1.5			
	35/70	18÷110			
	H 27	s 0.9			
	289	308 (gh)			
			L 2765		

BS 300 PLUS

BS 300 PLUS *GH AUTOCUT*

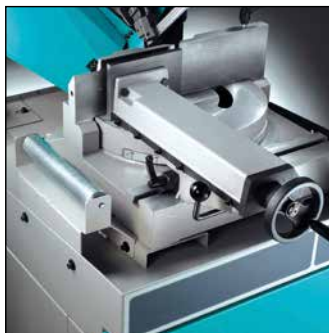

01.



02.



BS 300 PLUS GH

IT - Segatrice versatile per taglio di piccole e medie produzioni di serie sia meccanica che di carpenteria piccola e media per tagli ad angolo fino a 45° destra e 60° sinistra.

Arresti automatici a 0°, 45° e 60° sinistra e 45° a destra e scala graduata per altre angolazioni.

(01.) Morsa con guide registrabili, scorrevole trasversalmente sul piano di lavoro ad accostamento rapido. Pattini guida lama con inserti in metallo duro e cuscinetti supplementari anteriori per allineamento ottimale lama. Interruttore generale con magnetotermico lucchettabile, pulsante di emergenza, bobina di minima tensione amperometro assorbimento motore, led di funzionamento e di allarme. Base componibile con sportello e vano interno. Serbatoio ed elettropompa per lubrificante incorporati.

(02.) VERSIONE GH per taglio autonomo con Selettore a tre posizioni per:

- A Taglio manuale.
- B Taglio manuale con freno discesa.
- C Taglio automatico con discesa autonoma a velocità regolabile e microinterruttore regolabile di arresto a fine taglio.

EN - Versatile Bandsaw for cuts of small and medium batch production either mechanics or light steelwork up to 45° right and 60° left.

Automatic easy stops at 0°, 45°, 60° left and 45° right, and graduated plate to identify different angles.

(01.) Vice with adjustable guides, free to move alongside the worktable, with rapid approaching and clamping. Blade guides with hard metal pads, additional bearing for blade alignment.

Safe starter through button on the handle, warning light for the correct functioning, minimum tension coil, for thermic & magnetic protection and motor absorption device.

Floor stand with front door. Coolant-tank and electro-pump.

(02.) AUTOCUT GH Version with "3 Ways" selector:

- A Manual cut.
- B Self-brake manual cut.
- C Automatic cut with autonomous adjustable lowering and stopping microswitch at the end of the cut.

▶ Arco in ghisa a sezione tubolare con alta resistenza alla torsione, tensione molto elevata del nastro di 1700 kg / cm² con regolazione frontale e microinterruttore di controllo.

Rigid cast-iron sawframe with tubular section, pulleys 320 mm diameter and high blade tension 1700 kg / cm².

▶ Ampio piano di lavoro con rotazione solidale all' arco per evitare incisioni dello stesso su ralla a sfere di diametro 418 mm con cuscinetto reggispira precaricato.

Wide working space 418 mm diameter with rotating table integral with the sawframe to avoid incisions of the table, rotation on thrust ring with pre-loaded thrust bearing.

SCHEDA TECNICA - TECHNICAL FEATURES

	255	240	300X180	3~	1 0 2
	210	190	200X160	3~	1
	135	110	130X100		
	180	160	180X100		

1.5/1.8	35/70	H 27	329	
1,5	18÷110	s 0.9	348 (gh)	B 900 L 1700 H 1860 h 950
		L 2765		

BS 350 GH AUTOCUT
BS 400 GH AUTOCUT

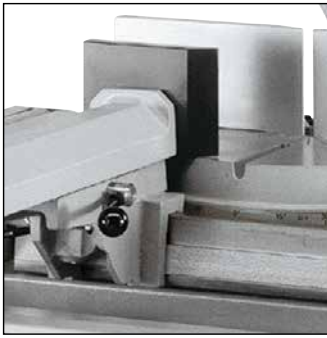

01.



02.



OPTIONAL

BS 350 GH

IT - Macchina molto versatile a discesa autonoma (GH) per taglio di manutenzione, piccole e medie produzioni di serie sia meccanica che di carpenteria per tagli ad angolo fino a 45° destra e 60° sinistra.

Rigido arco in acciaio a sezione tubolare e pulegge di 360 mm. Carter copri lama incernierato con pistone di supporto per rapida e facile sostituzione lama. (02.) Spazzola pulisci lama motorizzata. Elemento di connessione per piano di lavoro con rullo di supporto da 400 mm e scivolo scarico pezzi adattabile a elemento di collegamento per piano a rulli. (01.) Morsa su guide registrabili, scorrevole trasversalmente al piano di lavoro, ad accostamento rapido. Pattini guida lama con inserti in metallo duro e cuscinetti supplementari per un migliore allineamento della lama. Colonna monoblocco con serbatoio e vasca raccogli trucioli estraibile ed elettropompa per refrigerante. Interruttore magnetotermico lucchettabile, con pulsante di emergenza, bobina di minima tensione. Selettore per avvicinamento manuale (rapido o frenato regolabile) o taglio autonomo con velocità di discesa regolabile ed arresto tramite microinterruttore a fine taglio. Comando elettrico orientabile, con led di controllo e amperometro assorbimento motore. (01.) Ampio spazio di lavoro con piano rotante solidale all'arco per evitare incisioni, montato su ralla a rulli diam. 460 mm e cuscinetto reggisplinta precaricato. Tensione molto elevata del nastro di 1900 kg / cm² con regolazione frontale e microinterruttore di controllo.

EN - Autocut bandsaw, mitre cutting from 0° to 60° left and from 0° to 45° right.

Easy stops at 0°, 45°, 60° left and 45° right.

Blade guides with hard metal pads, additional bearing for blade alignment. Steel sawframe with tubular section, pulleys 360 mm diameter. Selector for quick motion of the sawframe toward the material, then the sawframe lowers automatically with adjustable down-feed rate and the blade stops at the end of the cut. Manual lift of the sawframe after the cut. Connection for loading table equipped with roller, 400 mm wide. Slide on the unloading side which can be transformed in connection for unloading table. Adjustable bar stop, (02.) blade-cleaning brush, bi-metal blade. Orientable control box with main switch with minimum tension coil, emergency button, thermic and magnetic motor protection, motor absorption device. Floor stand with inside room and door, removable chip collector, coolant tank and electro-pump. (01.) Wide working space 460 mm diameter with rotating table integral with the sawframe to avoid incisions of the table, rotation on thrust ring with pre-loaded thrust bearing. Blade tension 1900 kg/cm² adjustable from the front side of the sawframe, checked by an end-stroke.

BS 350 GH - SCHEDA TECNICA - TECHNICAL FEATURES

	305	260	350X200	3~	1 0 2
	250	230	230X200	3~	1
	250	230	230X200		
	175	155	170X100		

1.5/1.8	37/74	H 27	606	B 1480 L 1700 H 1900 h 940
1.5	18÷110	s 0.9		
		L 3370		

BS 400 GH - SCHEDA TECNICA - TECHNICAL FEATURES

	310	280	400X250	3~	1 0 2
	280	270	300X220	3~	1
	280	270	300X220		
	210	200	200X200		

1.5/2.2	37/74	H 34	637	B 1530 L 1787 H 2240 h 940
2.2	18÷100	s 1.1		
		L 4020		

BS 300/60 SHI



01.



STANDARD

02.

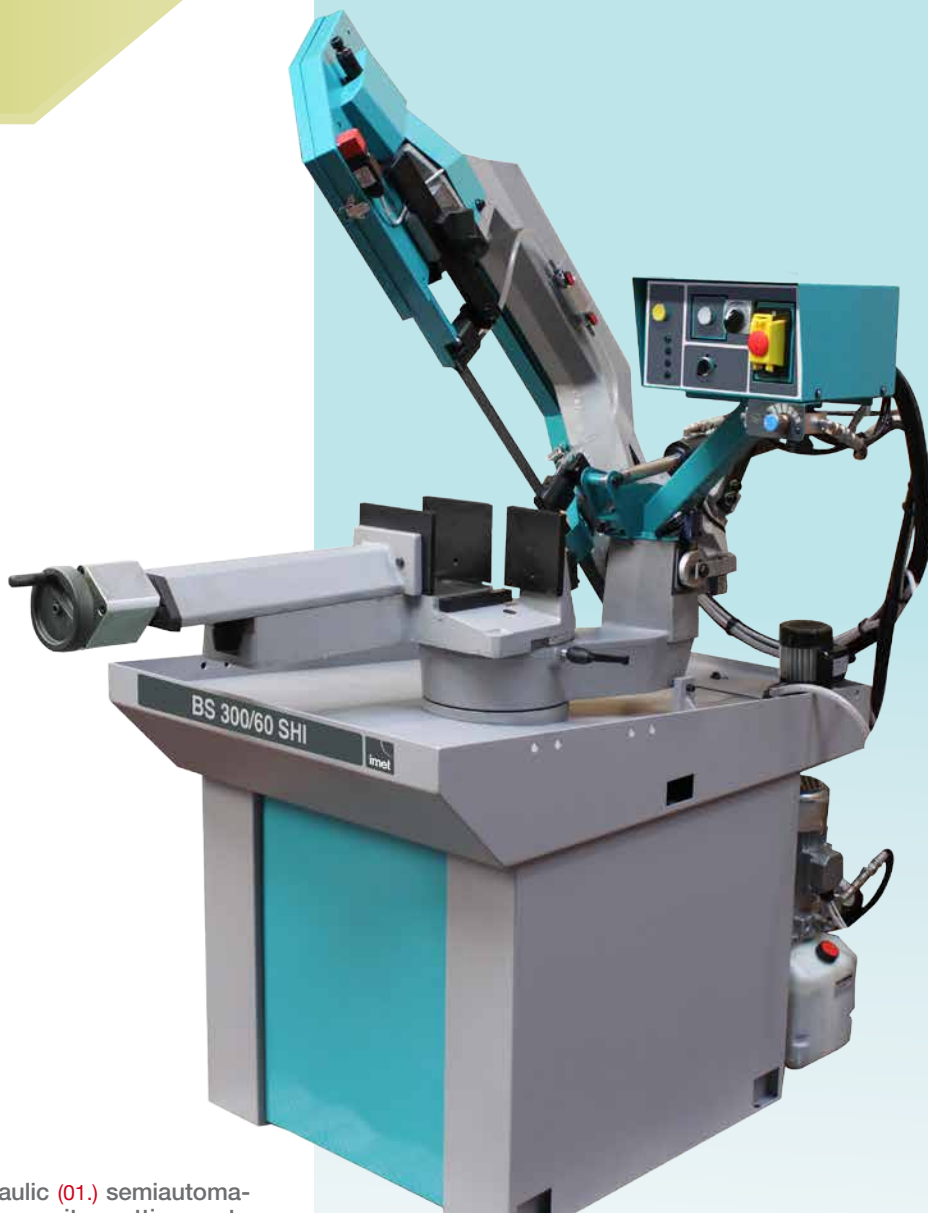

IT - Segatrice semiautomatica idraulica (01.) per taglio di pieni e profilati di media dimensione anche su materiali ad alta resistenza.

Rigido arco in ghisa con sezione tubolare e pulegge di 320 mm e carter copri lama incernierato per una rapida e facile sostituzione lama. Tensione molto elevata del nastro di 1700 Kg/cm² con facile regolazione frontale. Arresti automatici a 0°, 45° e 60 sinistra e scala graduata per altre angolazioni. Pattini guida lama con inserti in metallo duro e cuscinetti supplementari anteriori per allineamento lama. Morsa Idrraulica. (02.)

Regolazione dell' inizio e del fine taglio con microinterruttore. Interruttore generale magnetotermico lucchettabile, bobina di tensione minima, pulsante di emergenza, led di controllo del funzionamento.

Base componibile con serbatoio ed elettropompa per refrigerante incorporati.

EN - Hydraulic (01.) semiautomatic bandsaw, mitre cutting up to 60° left also for high resistance material .

Cast-iron sawframe with tubular section, pulleys 320 mm diameter . Blade guard which allows an easy and quick replacement of the blade. Very high blade tension 1700kg / cm² with easy frontal regulation the front side of the saws frame, checked by end-stoke.

Easy stops at 0°, 45°, 60° left and graduated plate to identify different angles .

Blade guides with hard metal pads, additional bearing for blade alignment.

Hydraulic vice (02.) Regulation of the start & end cut point through microswitch.

Thermic and magnetic main switch with minimum tension coil ,emergency button, led for control of functioning.

Base with coolant tank and electro-pump .

► Tensione molto elevata del nastro di 1700 Kg/cm² con facile regolazione frontale.

Very high blade tension 1700kg / cm² with easy frontal regulation the front side of the saws frame, checked by end-stoke.

► Regolazione dell' inizio e del fine taglio con microinterruttore.

Regulation of the start & end cut point through microswitch.

SCHEDA TECNICA - TECHNICAL FEATURES

	0°	255	240	300X180	3~
	45°	210	190	200X160	
	60°	135	110	130X100	

1.5	35/70	H 27	320	B 1050 L 1700 H 1860 h 940
		s 0.9		
		L 2765		

BS 300 PLUS SHI



01.



02.

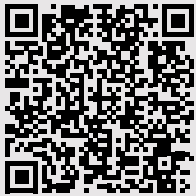

IT - Scannerizzate con lo smartphone per vedere il video
EN - Scan with your smartphone to see the video

IT - La segatrice semiautomatica idraulica per taglio di pieni e profilati di media produzione anche su materiali ad alta resistenza, con angolazioni fino a 45° destra e 60° sinistra.

Rigido arco in ghisa con sezione tubolare e pulegge di 320 mm e carter copri lama incernierato per una rapida e facile sostituzione lama. Arresti automatici a 0°, 45° e 60° sinistra e 45° a destra e scala graduata per altre angolazioni. Pattini guida lama con inserti in metallo duro e cuscinetti supplementari anteriori per allineamento lama. Morsa frontale idraulica con spostamento trasversale ad accostamento rapido. (02.) Tastatore per avvicinamento rapido al materiale con rilevazione automatica del punto inizio taglio e regolazione del fine taglio con microinterruttore. Elemento di connessione per piano rulli di carico con rullo di supporto da 300 mm. Interruttore generale magnetotermico lucchettabile, bobina di tensione minima, pulsante di emergenza, led di controllo del funzionamento e amperometro assorbimento motore lama.

(01.) Colonna monoblocco con serbatoio ed elettropompa per refrigerante incorporati e cassetto raccogli trucioli estraibile.

EN - Hydraulic semiautomatic bandsaw, mitre cutting from 0° to 60° left and from 0° to 45° right. Hydraulic vice with adjustable guides, free to move alongside the worktable, with quick motion and clamping.

Easy stops at 0°, 45°, 60° left and 45° right. Blade guides with hard metal pads, additional bearing for blade alignment. Cast-iron sawframe with tubular section, pulleys 320 mm diameter. Blade guard which allows an easy and quick replacement of the blade.

(02.) Mechanical device (position sensor) that allows the sawframe to lower quickly toward the material and detect automatically the start-cut point. Connection element for loading table equipped with roller, 300 mm wide. Possibility to connect a foot pedal to start the cutting cycle. Orientable control box with main switch, minimum tension coil, emergency button, thermic and magnetic motor protection, motor absorption device.

(01.) Floor stand with removable chip collector tank. Removable tank with coolant electro-pump, hydraulic unit with oil.

➤ Tensione molto elevata del nastro di 1700 kg / cm² con regolazione frontale e microinterruttore di controllo. Blade tension 1700 kg / cm² adjustable from the front side of the sawframe by an end-stroke.

➤ Ampio spazio di lavoro con piano rotante solidale all'arco per evitare incisioni, rotazione su ralla a sfere di diametro 418 mm con cuscinetto reggispinna precaricato. Wide working space 418 mm diameter with rotating table integral with the sawframe to avoid incisions of the table, rotation on thrust ring with pre-loaded thrust bearing.

SCHEDA TECNICA - TECHNICAL FEATURES				OPTIONAL	
0°	255	230	300X180	0° 230X100 max 100X50 min	3~
45°	210	190	200X160		3~
45°	180	160	180X100		
60°	135	110	130X100		
1 0 2	1.5/1.8	35/70	H 27	412	B L H
1	1.5	18÷110	s 0.9		B 1230 L 1700 H 1750 h 940
			L 2765		

BS 350 SHI



01.



02.

OPTIONAL



FR - Scannez avec votre smartphone et regardez la vidéo
ES - Escanee con su smartphone y vea el video

IT - La segatrice semiautomatica idraulica per il taglio di pieni e profilati di media produzione anche su materiali ad alta resistenza, per tagli ad angolo fino a 45° destra e 60° sinistra.

Rigido arco in acciaio a sezione tubolare e pulegge di 360 mm e carter copri lama incernierato con pistone di supporto per rapida e facile sostituzione lama.

(02.) Spazzola pulisci lama motorizzata. Pattini guida lama con inserti in metallo duro e cuscinetti supplementari per un migliore allineamento della lama. Morsa idraulica con guide regolabili scorrevole trasversalmente al piano di lavoro ad avvicinamento rapido. Dispositivo meccanico tastatore per avvicinamento rapido al materiale e rilevazione automatica del punto inizio taglio e regolazione del fine taglio con microinterruttore. Elemento di connessione per piano rulli di carico con rullo di supporto da 400 mm e scivolo scarico pezzi adattabile a elemento di collegamento per piano a rulli. Comando elettrico orientabile, led di controllo e amperometro assorbimento motore, interruttore magnetotermico lucchettabile, bobina di minima tensione e pulsante di emergenza.

EN - Hydraulic semiautomatic bandsaw, mitre cutting from 0° to 60° left and from 0° to 45° right.

Hydraulic vice with adjustable guides, free to move alongside the worktable, with quick motion and clamping. Easy stops at 0°, 45°, 60° left and 45° right. Adjustment of the blade tension from the front side of the sawframe, checked by an end-stroke. Blade guides with hard metal pads, additional bearing for blade alignment. Steel sawframe with tubular section, pulleys 360 mm diameter. Mechanical device (position sensor) that allows the sawframe to lower quickly toward the material and detect automatically the start-cut point. Connection element for loading table equipped with roller, 400 mm wide. Slide on the unloading side which can be transformed in connection for unloading table.

Adjustable bar stop, (02.) blade-cleaning brush, bi-metal blade. Main switch with minimum tension coil, emergency button, thermic and magnetic motor protection, motor absorption device. Possibility to connect a pedal to start the cutting cycle. Floor stand with room inside and door, removable chip collector, coolant tank and electro-pump.

▶ (01.) Ampio spazio di lavoro con piano rotante solidale all'arco per evitare incisioni montato su ralla a rulli di 460 mm con cuscinetto reggispinta precaricato.

(01.) Wide working space 460mm diameter with rotating table integral with the sawframe to avoid incisions of the table, rotation on thrust ring with pre-loaded thrust bearing.

▶ Tensione molto elevata del nastro di 1900 kg/cm² con regolazione frontale e microinterruttore di controllo.

Blade tension 1900 kg/cm² adjustable from the front side of the sawframe by an end-stroke.

SCHEDA TECNICA - TECHNICAL FEATURES				OPTIONAL	
0°	305	250	350X200	0° 230X130 max 100X50 min	3~
45°	250	230	230X200		3~
45°	250	230	230X200		
60°	175	155	170X100		
1 0 2	1.5/1,8	37/74	H 27	649	B L H h
1	1.5	18÷100	s 0.9		B 1480 L 1750 H 1900 h 940
			L 3370		

OPTIONAL pag. 74: 01 - 03 - 05 - 06 - 07 - 22 - 41 - 42 - 49 - 51 - 55 - 58 - 61 - 67



01.



02.



IT - Scannerizzate con lo smartphone per vedere il video
EN - Scan with your smartphone to see the video

IT - La segatrice semiautomatica idraulica per il taglio di pieni e profilati di media produzione anche su materiali ad alta resistenza, per tagli ad angolo fino a 45° destra e 60° sinistra.

Rigido arco in acciaio a sezione tubolare e pulegge di 360 mm e carter copri lama incernierato con pistone di supporto per rapida e facile sostituzione lama.

Spazzola pulisci lama motorizzata. Pattini guida lama con inserti in metallo duro e cuscinetti supplementari per un migliore allineamento della lama; spazzola pulisci lama motorizzata. (02.) Morsa idraulica con guide regolabili scorrevole trasversalmente al piano di lavoro ad avvicinamento rapido. (01.) Dispositivo meccanico tastatore per avvicinamento rapido al materiale e rilevazione automatica del punto inizio taglio e regolazione del fine taglio con microinterruttore. Elemento di connessione per piano rulli di carico con rullo di supporto da 450 mm e scivolo scarico pezzi adattabile a elemento di collegamento per piano a rulli. Comando elettrico orientabile, led di controllo e amperometro assorbimento motore, interruttore magnetotermico lucchettabile, bobina di minima tensione e pulsante di emergenza.

Ampio spazio di lavoro con piano rotante solidale all'arco per evitare incisioni montato su ralla a rulli diam. 460 mm con cuscinetto reggispinta precaricato.

EN - Semiautomatic hydraulic bandsaw, for medium and heavy steelwork, mitre cutting up to 60° left and 45° right.

(02.) Hydraulic vice with adjustable guides, free to move alongside the worktable, with quick motion and clamping. Easy stops at 0°, 45°, 60° left and 45° right. Adjustment of the blade tension from the front side of the saw-frame, checked by an end-stroke. Blade guides with hard metal pads, additional bearing for blade alignment. Steel saw frame with tubular section, pulleys 360 mm diameter. (01.) Mechanical device (position sensor) that allows the saw frame to lower quickly toward the material and detect automatically the start-cut point. Connection element for loading table equipped with roller, 450 mm wide. Slide on the unloading side which can be transformed in connection for unloading table.

Adjustable bar stop, blade-cleaning brush, bi-metal blade.

Main switch with minimum tension coil, emergency button, thermic and magnetic motor protection, motor absorption device. Possibility to connect a pedal to start the cutting cycle. Floor stand with room inside and door, removable chip collector, coolant tank and electro pump. Wide working space 460 mm diameter with rotating table integral with the saw frame to avoid incisions of the table, rotation on thrust ring with pre-loaded thrust bearing.

➔ Incremento della durata vita lama e velocità di taglio con lama altezza 34 mm.

Improvement of cutting performance due to blade size 34 mm.

➔ Elevata tensione del nastro di 2000 kg / cm² con regolazione frontale e microinterruttore di controllo.

High tension 2000 kg / cm² adjustable from the front side of the sawframe by an end-stroke.

SCHEDA TECNICA - TECHNICAL FEATURES					OPTIONAL
0°	310	280	400X250	0° 280X150 max 235X80 min	3~
45°	280	270	300X220		3~
45°	280	270	300X220		
60°	210	200	200X200		
1 0 2	1.5/2.2	37/74	H 34	680	B 1530 L 1787 H 2240 h 940
1	2.2	18÷100	s 1.1		
			L 4020		

VTF 500 SHI-E



01.

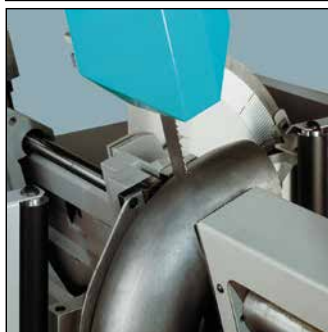

02.



OPTIONAL

IT - Segatrice a nastro semiautomatica elettro-idraulica per tagli da 0° a 45° destra e sinistra, adatta al taglio angolare di materiale con esigenze e conformazioni particolari.

(02.) Morsa frontale idraulica a scorrimento rapido, solidale all'arco. Rotazione arco con arresti rapidi a 45°, 0°, 45° e ampia graduazione per bloccaggio su angoli diversi. Scorrimento orizzontale dell'arco con manicotti a sfere su guide temperate e cromate. Pattini guidalama con inserti in metallo duro e cuscinetti supplementari per allineamento nastro. Impostazione automatica inizio/fine taglio. Controllo elettronico con display alfanumerico per gestione delle funzioni operative della segatrice. Possibilità di scelta della modalità di fine taglio tra ritorno arco con lama ferma o con lama in movimento, o fine ciclo senza ritorno arco. Visualizzazione di: tempo di taglio, durata lama, numero pezzi tagliati, assorbimento motore istantaneo e massimo, velocità della lama.

Rilevazione errori con autodiagnostica. Variatore elettronico velocità nastro e motore con servo ventilazione supplementare. Sensore "nastro fuori sede" per prevenire errori di montaggio. Tensione lama 2100 kg/cm² con microinterruttore di controllo tensione, arresto immediato in caso di nastro rotto o non tensionato.

Interruttore generale lucchettabile con bobina di minima tensione, pulsante d'emergenza, protezione termica e magnetica salvamotore. Colonna monoblocco con cassetto raccoglitrucoli estraibile, serbatoio, elettropompa per lubrorefrigerazione, centralina idraulica completa di olio, pistola di lavaggio, nastro bimetallico, spazzola puliscilama motorizzata.

EN - Versatile semiautomatic vertical bandsaw, hydraulically driven, with electronic control panel. Mitre cutting from 0° to 45° left and right.

(02.) Front hydraulic vice with fast approach, integral with the sawframe rotation with easy stops at 0°, 45° left and 45° right. Graduated plate to identify different angles. Horizontal motion of the sawframe on hardened and chromed guides. Blade guides with hard metal pads, additional bearing for blade alignment. Programming of all operations by means of the keyboard; machine status shown on display, blade life and speed, piece counter, cycle time, motor absorption; working anomalies shown. Electronic Inverter for variable blade speed and motor with supplementary servo-ventilation. Device to check the correct positioning of the blade; blade tension 2100 kg/cm², with micro-switch for blade tensioning checking; immediate stop in case of broken or not tensioned blade

Automatic check of the start and end-cut points. Main switch with minimum tension coil, emergency button, thermic and magnetic motor protection. Floor stand with removable chip collector and coolant tank with electro-pump, washing gun for cleaning, hydraulic unit with oil; motorized blade-cleaning brush, bi-metal blade, possibility to connect external devices such as foot pedal.

Arco e lama inclinabili fino a 5° rispetto alla verticale per una migliore penetrazione nel pezzo da tagliare. Canted sawframe up to 5° compared to the vertical line in order to get a better cutting performance.

(01.) Possibilità di carico materiale anche dall'alto grazie alla posizione verticale dell'arco.

(01.) Due to the vertical arch we have the possibility to load material from the top.

SCHEDA TECNICA - TECHNICAL FEATURES

	330	330	300X500	3~	1
	300	300	300X300		
	300	300	300X300		

1,8	15÷110	H 34	1010	B 1900 L 2000 H 2200 h 930
		s 1.1		
		L 4130		



01.



02.



IT - Versione compatta del modello KS 450 concepita e progettata per il taglio della carpenteria metallica, tubi, profilati e travi anche ad angolo a destra e a sinistra fino a 60°.

Rigido arco di acciaio elettrosaldato a sezione tubolare, pulegge di diametro 360 mm. Pattini guida lama con inserti in metallo duro e cuscinetti supplementari anteriori per un migliore allineamento della lama. Morsa scorrevole trasversalmente sul piano di lavoro con bloccaggio ed accostamento idraulico, completa di riduttore di pressione di serie. (02.) Ampio piano di sostegno del materiale, con passaggi lama predisposti e arresti automatici a 45° sx, 0°, 45° dx. Riferimento visivo a scala graduata per tutte le altre inclinazioni. Rotazione arco su cuscinetto reggispinta precaricato.

(01.) Tastatore per avvicinamento rapido al materiale e rilevazione automatica del punto di inizio e fine taglio. Consolle di comando solidale alla colonna con led di controllo per: tensione lama, carter coprilama aperto, motore in blocco termico, tensione elettrica.

Comandi di regolazione della velocità di discesa dell'arco e della forza di penetrazione. Scelta della modalità di fine taglio: risalita arco con lama ferma, con lama in movimento, o fine ciclo senza risalita arco. Colonna monoblocco con vasca raccogli trucioli estraibile, serbatoio con elettropompa per refrigerazione lama, centralina idraulica completa di olio. Spazzola puliscilama motorizzata.

EN - The compact version of KS 450, suitable to cut structural steel, pipe, profile and beams. Mitre cutting up to 60° left and right, easy stop on 0°, 45° left, 45° right.

Very strong steel sawframe with tubular section, pulleys diameter 360 mm. Hard metal pads inside the blade guides. (02.) Possibility to slide the frontal vice along the work table. Wide working space to support the material.

(01.) Mechanical device (position sensor) that allows the sawframe to lower quickly toward the material and detect automatically the start and end cut point. Adjustment of the down-feed power and speed. Frontal console with 3-way selector to choose different working modalities: the return of the sawframe with steady blade, or end at the cutting cycle without the return of the sawframe. Control lights on the control panel to check: blade tension, blade cover, motor thermic over loading, power supply. Easily arch rotation due to preloaded bearings setting

Floor stand with removable chip collector and coolant tank with electropump, hydraulic unit with oil; blade-cleaning brush, bi-metal blade.

➔ Tensione molto elevata del nastro di 2000 kg / cm² con microinterruttore di controllo ed arresto immediato in caso di nastro rotto o non in tensione. High tension of the blade 2000 kg / cm² with control microswitch. Immediate stop in case of breaking down of the blade or non tension.

➔ Morsa con corsa totale idraulica da 460 mm. Main vice with complete hydraulic stroke of 460 mm.

SCHEDA TECNICA - TECHNICAL FEATURES					OPTIONAL
0°	310	280	450X270	-	0°
0°*	350*	330*	450X320*	-	250X120 max
45°	300	270	320X270	-	170X60 min
45°*	330*	320*	320X300*	-	
60°	210	200	-	180X270	
60°	160	150	-	150X270	
1 0 2	1.7/2.2	40/80	H 34**	865	B 900
1	2.2	15÷100	s 1.1		L 2500
			L 4250		H 2180
					h 850

* senza tastatore / without position sensor
** A richiesta lama H 27 x 0.9 mm / On request blade H 27 x 0.9 mm

KS 450 KS 620

IT - La segatrice semiautomatica concepita e progettata per il taglio della carpenteria metallica, tubi, profilati e travi anche ad angolo a destra e a sinistra fino a 60°.

KS 450

Rigido arco di acciaio elettrosaldato a sezione tubolare, pulegge di diametro 360 mm, pattini guida lama con inserti in metallo duro e cuscinetti supplementari per un migliore allineamento della lama. Morsa con apertura di 460 mm scorrevole trasversalmente sul piano di lavoro su guide lineari, bloccaggio ed accostamento rapido, completa di riduttore di pressione di serie. Tensione molto elevata del nastro di 2000 kg / cm² con microinterruttore di controllo ed arresto immediato in caso di nastro rotto o non in tensione. Riferimento visivo a scala graduata per taglio angolato, distante dal centro macchina per una maggiore precisione e facilità di lettura con arresti automatici a 45° sx, 0°, 45° dx. (02.) Ampio piano di lavoro rotante, solidale all'arco e con passaggio lama, per sostenere il materiale in tutte le angolazioni.

(01.) Supporti con rulli d'appoggio da 450 mm su lato carico e scarico predisposti per il collegamento di rulliere. Rotazione arco su cuscinetto reggispinta precaricato.

(03.) Dispositivo meccanico tastatore per avvicinamento rapido al materiale e rilevazione automatica del punto di inizio e fine taglio. Consolle di comando mobile con led di controllo per tensione lama, carter coprilama aperto, motore in blocco termico, tensione elettrica. Comandi di regolazione della velocità di discesa dell'arco e della forza di penetrazione. Scelta della modalità di fine taglio tra: risalita arco con lama ferma o con lama in movimento, o fine ciclo senza risalita arco. Colonna monoblocco con vasca raccogli trucioli estraibile, serbatoio con elettropompa per refrigerazione lama, centralina idraulica completa di olio. Spazzola puliscilama motorizzata.

KS 620

Apertura morsa di 620 mm, rulli d'appoggio materiale da 630 mm. Pulegge di diametro 520 mm, nastro da 34 mm x 1,1 con tensione 2000 kg / cm².

EN - Semiautomatic hydraulic bandsaw specially designed for cutting medium and big size of pipe and profile.

Mitre cutting up to 60° left and right, with easy stops at 0°, 45° left and 45° right.

KS 450

Hydraulic vice free to move alongside the worktable, supported by circulating-ball screws, with quick motion and clamping, vice opening 460 mm. Complete with pressure reducer. Steel sawframe with tubular section. (02.) Position sensor that allows the sawframe to lower quickly toward the material and detect automatically the start-cut point and micro switch set on the blade guide to detect automatically the end cut point. (03.) Adjustment of the down-feed power and speed.

Three-way selector to choose different working modalities: the return of the sawframe with blade still or with blade running, or end of the cut cycle without the return of the sawframe. Support roller on both sides, 450 mm wide, which can be connected to roller tables. Control lights on the control panel to check: blade tension, blade cover, motor thermic overload, power supply. Controls console, movable for positioning. Floor stand with removable chip collector and coolant tank with electro-pump, hydraulic unit with oil; blade-cleaning brush, bi-metal blade.

KS 620

Model KS 620 with following details: pulley diameter 520 mm, open vice 620 mm, support rollers 630 mm wide, blade 34 mm x 1,1 with tension 2000 kg / cm².

RTR - OPTIONAL



KS 450



01.



02.



03.



IT - Scannerizzate con lo smartphone per vedere il video
EN - Scan with your smartphone to see the video



Unica segatrice nella sua classe che permette di tagliare a destra e sinistra fino a 60°, posizionando solo una volta la morsa di bloccaggio. The only saw in its range that allows to cut right and left till 60°, by positioning once the blocking vice.



Fine taglio con inclinazione lama minima di 6° per migliorare la penetrazione e la durata della stessa. Sawframe canted 6° allows sawblade to freely and easily cut through the bottom of structural section without vibration, binding, or slowdown of sawing rates.



Variatore elettronico di velocità ad inverter di serie. Electronic inverter for variable blade speed on standard version



KS 620

KS 450 SCHEDA TECNICA - TECHNICAL FEATURES						OPTIONAL
<input type="checkbox"/> 0°	310	280	450X270	-	0°	
<input type="checkbox"/> 0°*	350	330	450X320	-	400X250 max	
<input checked="" type="checkbox"/> 45°	300	270	320X270	-	160X40 min	
<input checked="" type="checkbox"/> 45°*	330	320	320X300	-		
<input type="checkbox"/> 60°	210	200	-	180X270		
<input type="checkbox"/> 60°	160	150	-	150X270		
2,2	15÷100	H 34**	980	B 1400 L 2250 H 2180 h 845		
		s 1.1				
		L 4250				

** A richiesta lama H 27 x 0.9 mm / On request blade H 27 x 0.9 mm

KS 620 SCHEDA TECNICA - TECHNICAL FEATURES						OPTIONAL
<input type="checkbox"/> 0°	450	410	620X305 600X350	-	0°	
<input type="checkbox"/> 0°*	500	420	600X400	-	500X300 max	
<input checked="" type="checkbox"/> 45°	430	400	430X310	-	160X40 min	
<input checked="" type="checkbox"/> 45°*	445	410	450X250	-		
<input type="checkbox"/> 60°	320	290	-	280X350		
<input type="checkbox"/> 60°	245	240	-	240X310		
3	15÷100	H 34	1450	B 1740 L 2500 H 2500 h 805		
		s 1.1				
		L 5320				

* senza tastatore / without position sensor

KS 502 - 652

ITA - Segatrice a nastro semiautomatica a doppia colonna concepita e progettata per il taglio della carpenteria metallica, tubi, profilati e travi anche ad angolo a destra e a sinistra fino a 60°.

Rigido arco di acciaio elettrosaldato a sezione tubolare con inclinazione di 6° per migliorare l'esecuzione dei tagli anche sulle grosse sezioni, pulegge di diametro 360 mm per la KS 502, e 520 mm per la KS 625; pattini guida lama scorrevoli su guide lineari per una facile regolazione, con inserti in metallo duro e cuscinetti supplementari per un migliore allineamento della lama. Morsa con apertura di 510 mm per la KS 502, e 660 mm per la KS 625 scorrevole trasversalmente sul piano di lavoro su guide lineari, cilindro idraulico a corsa totale, completa di riduttore di pressione di serie. Tensione molto elevata del nastro di 2000 kg / cm² per la KS 502, e 2200 kg / cm² per la KS 625, con microinterruttore di controllo ed arresto immediato in caso di nastro rotto o non in tensione. Riferimento visivo a scala graduata per taglio angolato, distante dal centro macchina per una maggiore precisione e facilità di lettura con arresti automatici a 45° sx, 0°, 45° dx. (02.) Ampio piano di lavoro rotante, solidale all'arco e con passaggio lama, per sostenere il materiale in tutte le angolazioni. Supporti con rulli d'appoggio da 630 mm per la KS 502, e 730 mm per la KS 625, su lato carico e scarico predisposti per il collegamento di rulliere. Rotazione arco su cuscinetto reggispinta precaricato.

Dispositivo meccanico tastatore per avvicinamento rapido al materiale e rilevazione automatica del punto di inizio e fine taglio. Console di comando mobile con led di controllo per tensione lama, carter coprilama aperto, motore in blocco termico, tensione elettrica. Comandi di regolazione della velocità di discesa dell'arco e della forza di penetrazione. Scelta della modalità di fine taglio tra: risalita arco con con lama ferma o con lama in movimento, o fine ciclo senza risalita arco. Colonna monoblocco con vasca raccogli trucioli estraibile, serbatoio con elettropompa per refrigerazione lama, centralina idraulica completa di olio. Spazzola puliscilama motorizzata tramite puleggia motrice.

ENG - Hydraulic semiautomatic twin column bandsaw specially designed for cutting medium and big size of pipe and profile.

The only saw in its range that allows to cut right and left till 60°, by positioning once the blocking vice. Mitre cutting up to 60° left and right, with easy stops at 0°, 45° left and 45° right.

Steel sawframe with tubular section canted 6° allows sawblade to freely and easily cut through the bottom of structural section without vibration, binding, or slowdown of sawing rates; worktable supported by a central pivot with preloaded bearings for an very easy rotation, pulleys diameter 360 mm for the KS 502, and 520 mm for the KS 625. Registrable band guides sliding on linear guide for an easy regulation with hard metal pads and guided bearings. Full stroke hydraulic vice free to move angleside the worktable, supported by circulating ball screws, with quick motion and clamping, vice opening 510 mm for the KS 502, and 660 mm for the KS 625. Complete with pressure reducer. Position sensor that allows the sawframe to lower quickly toward the material and detect automatically the start-cut point and micro switch set on the blade guide to detect automatically the end cut point. Adjustment of the down-feed power and speed.

Three-way selector to choose different working modalities: the return of the sawframe with blade still or with blade running, or end of the cutting cycle without the return of the sawframe. Support roller on both side, 630 mm wide for the KS 502, and 730 mm for the KS 625, which can be connected to roller tables. Control lights on the control panel to check: blade tension, blade cover, motor thermic overload, power supply. Controls console, movable for positioning. Floor stand with removable chip collector and coolant tank with electro-pump, hydraulic unit with oil; motorised blade-cleaning brush trough motor pulley movement, bimetal blade.



01.



02.



03.



Arco in acciaio a sezione tubolare; piano di appoggio materiale supportato da perno centrale con cuscinetti a rulli conici precaricati.

Steel sawframe with tubular section; work table supported by a central pivot with preloaded bearings.



Controllo automatico tramite tastatore delle posizioni di inizio e fine taglio. Automatic detection of start/end cut point.



Cilindro morsa idraulico con corsa totale. Hydraulic full-stroke cylinder.



L'elevata tensione della lama (2000 kg/cm²) e l'inclinazione a 6° del nastro aumenta la performance dei tagli anche su grandi sezioni.

The high tension of the blade (2000 kg/cm²) and the inclination of 6° of the band improves the performance of cuts even on large sections.





KS 502 SCHEDA TECNICA - TECHNICAL FEATURES				OPTIONAL
0°	350	330	500X310	0° 500 X 250 max 160 X 40 min
45°	300	300	300X320	
45°	320	320	320X320	
60°	150	150	150X320	
60°	150	150	150X330	
2,2	15÷100	H 34	1200	B 1470 L 2405 H 1935 h 844
		s 1.1		
		L 4250		

KS 652 SCHEDA TECNICA - TECHNICAL FEATURES				OPTIONAL
0°	510	480	650X450	0° 650 X 450 max 125 X 0 min
45°	440	430	430X430	
45°	440	440	440X440	
60°	250	250	250X450	
60°	250	250	250X450	
3*	15÷100	H 34*	2100	B 1895 L 2870 H 2300 h 844
		s 1.1		
		L 5320		

*A richiesta lama h 41x1,3 mm e motore 4 kw e tensionamento idraulico
 *On request blade h 41x1,3 mm and 4 kw motor and hydraulic blade tension device

CUBO 300 E flat



IT - La segatrice automatica idraulica a controllo elettronico per la produzione di serie di tubi, profilati, travi e barre di medie dimensioni per tagli fino a 45° sinistra in ciclo automatico e 60° in ciclo semiautomatico.

Morsa frontale fissa. Impostazione lunghezza e quantità di tagli, interstatura e taglio barra programmazione dal quadro di comando delle funzioni operative della macchina, visualizzazione di durata nastro, velocità rotazione in mt/min, totale tagli, tempo di ciclo, assorbimento motore, autodiagnostica per rilevazione errori. (02.) Alimentatore scorrevole su guide temperate, apertura 300 mm, corsa singola massima 515 mm, corsa minima 4 mm preselezione da tastiera del numero dei pezzi (1-9999) e delle corse dell'alimentatore (1-29), posizionatore manuale delle lunghezze di taglio con lettura digitale.

Rigido arco in ghisa a sezione tubolare e pulegge di 320 mm. Pattini guidalama con inserti in metallo duro e cuscinetti supplementari per allineamento nastro. Interruttore generale lucchettabile, magnetica, termica salvamotore, pulsante d'emergenza, bobina di minima tensione. Connessione per rulliera sul lato carico con 2 rulli verticali di imbocco. Scivolo di scarico / adattatore per rulliera di scarico per pezzi tagliati.

Colonna monoblocco, vasca raccogli-trucioli estraibile, serbatoio con elettropompa per lubrorefrigerazione, centralina idraulica completa di olio.

EN - Electronic automatic bandsaw, hydraulically driven; mitre cutting from 0° to 45° left in automatic cycle and up to 60° left in semiautomatic cycle. Cast iron saw frame with tubular section.

Hydraulic fixed vice. Adjustment of the blade tension from the front side of the sawframe, checked by an end-stroke. Blade guides with hard metal pads, additional bearing for blade alignment.

After setting the cutting length and the number of cuts, a trim cut is performed, then the bar is cut till the end. Programming of all operations by means of the keyboard; machine status shown on display, including blade life and speed, piece counter, cycle time, motor absorption; and working anomalies. (02.) Feeder with 300 mm opening, maximum single stroke 515 mm, minimum stroke 4 mm, selection of the number of cuts (1-9999) and feeder strokes (1-29) by means of the keyboard. Manual selection of the cutting length with digital reading and decimal accuracy. Connection for loading table with two vertical rollers, unloading slide/connection for unloading table for cut pieces. Main switch with minimum tension coil, emergency button, thermic and magnetic motor protection. Removable chip collector tank, coolant tank with electro-pump, hydraulic unit with oil, blade-cleaning brush, bi-metal blade.



02.



03.

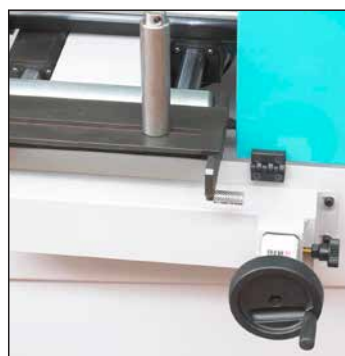

04.



(01.) Optional taglio a fascio.
(01.) Bundle device - Optional.



(02.) Carro avanzatore su piastra flottante per agevolare il carico di materiale non rettilineo.
(02.) Feeder system with floating adjustment to facilitate the loading of material which is not straight.



(05.) Dispositivo per l'avvicinamento rapido al pezzo da tagliare e rilevamento del punto di inizio e fine taglio (tastatore).

(05.) Mechanical device (position sensor) that allows the sawframe to lower quickly toward the material and detect automatically the start-cut point and micro switch to detect the end cut point.









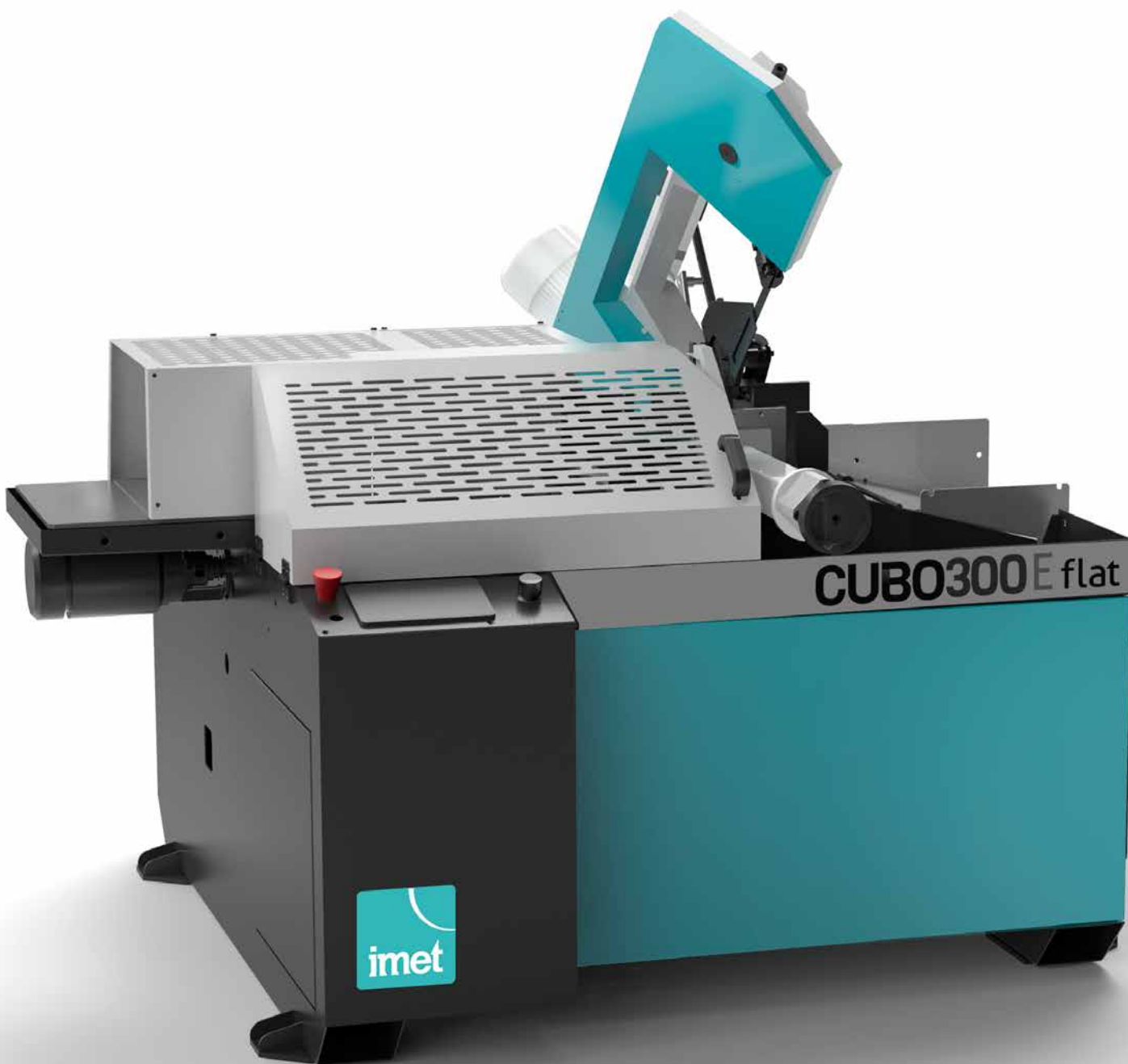



(04.) Posizionatore manuale delle lunghezze di taglio con lettura digitale
(04.) Manual selection of the cutting length with digital reading.



05.



SCHEDA TECNICA - TECHNICAL FEATURES					
					
□ 0°	255	230	300X180	3~	1 0 2
▤ 45°	210	190	200X160	3~	1 ▴
▥ 60°	135	110	130X100		
					
1.5/1.8	35/70	H 27	850	B 1940 L 1680 H 1830 h 870	
1.5	18÷110	s 0.9			
		L 2765			

CUBO 300 NC / CUBO 300 NC flat



01.

IT - La segatrice automatica idraulica a controllo numerico per la produzione in serie di tubi, profilati, travi e barre di piccole e medie dimensioni con la possibilità di taglio in fascio (05.).

Per tagli fino a 45° in ciclo automatico e a 60° in semi-automatico. Rigido arco in ghisa con sezione tubolare e pulegge di 320 mm e carter copri lama incernierato per rapida e facile sostituzione lama. Tensione molto elevata del nastro di 1700 kg / cm² che garantisce un'alta precisione e diminuisce i tempi di taglio. Pratica regolazione frontale e microinterruttore di controllo. Pattini guida lama con inserti in metallo duro e cuscinetti supplementari anteriori per un migliore allineamento della lama; (03.) spazzola pulisci lama motorizzata. Morsa idraulica fissa con ganasce di 130 mm d'altezza. Elementi di connessione per piani a rulli, con 2 rulli verticali in entrata per allineamento materiale, e scivolo di scarico pezzi. Corsa massima singola 515 mm, minima 4 mm, sfrido 210 mm. Carro avanzatore su piastra flottante per l'alimentazione di materiale non perfettamente rettilineo. (02.) Controllo numerico CNC; memorizza fino a 99 programmi di taglio con 10 differenti lunghezze ottenute dalla stessa barra, calcolo automatico spessore lama, visualizzazione delle condizioni operative, visualizzazione di velocità lama, totale pezzi da tagliare, su display alfanumerico e impostazione da tastiera delle lunghezze di taglio (da 4 a 9999 mm) con ripetizione automatica delle corse; gestione parametri macchina ed autodiagnostica per rilevazione errori; Interruttore generale magnetotermico lucchettabile, con bobina di tensione minima, pulsante di emergenza.

EN - CNC automatic bandsaw, hydraulically driven. Mitre cutting from 0° to 45° left in automatic cycle and from 0° to 60° left in semiautomatic cycle.

Easy stops at 0°, graduated plate to identify different angles. Hydraulic vices, jaws height 130 mm. High blade tensioning 1700 kg / cm² to increase cutting accuracy and reduce cutting time. Easy setting from the front side of the sawframe with micro-switch check. Blade guides with hard metal pads. Blade guard which allows an easy and quick replacement of the blade. Up to 99 programs with 10 different cutting lengths and number of cuts can be memorized, with the possibility to repeat them more than once. (02.) CNC with programming of all operations; automatic calculation of the blade thickness. Machine status shown on display, including blade speed, piece counter, and working anomalies. Setting of the cutting lengths (from 4 to 9999 mm) by means of the keyboard, with automatic repetition of the feeder strokes; maximum single stroke 515 mm; minimal scrap-end 210 mm. Connection for loading table with 2 vertical rollers, unloading slide, connection for unloading table for cutting pieces. Main switch with minimum tension coil, emergency button, thermic and magnetic motor protection. Removable chip collector tank, coolant tank with electro-pump, hydraulic unit with oil. (03.) Blade-cleaning brush, bi-metal blade.



02.



03.



04.

OPTIONAL



05.



(01.) Scorrimento carro avanzatore su barre cromate, alta precisione di posizionamento grazie all'avanzamento incrementale con vite a ricircolo di sfere e motore elettrico autofrenante con inverter.

(01.) Feeder movements on chrome bars, high precision of the positioning due to the incremental feeding on recirculating ball screw by self-bracking electric motor with inverter.



Variazione di velocità lama con inverter di serie. Electronic Inverter for variable blade speed.



(04.) Rilevazione automatica del punto inizio taglio tramite tastatore per avvicinamento rapido al materiale, regolazione fine taglio tramite microinterruttore.

(04.) Mechanical device (position sensor) that allows the sawframe to lower quickly toward the material and detect automatically the start-cut point and micro switch to detect the end cut point.



CUBO 300 NC flat



SCHEDA TECNICA - TECHNICAL FEATURES				OPTIONAL	
0°	255	230	300X180	0° 250X120 max 120X 20 min	3~ 1
45°	210	190	200X160	ONLY FOR CUBO 300NC	
60°	135	110	130X100		
1.5	18÷110	H 27 s 0.9 L 2765	1000 CUBO 300 NC 900 CUBO 300 NC flat	B 2030 L 1830 H 1830 h 870	B 1940 L 1680 H 1830 h 870
				CUBO 300NC	CUBO 300 NC flat

IT - La segatrice automatica idraulica a controllo elettronico per la produzione di serie di tubi, profilati, travi e barre di medie dimensioni per tagli fino a 60° sinistra in ciclo automatico.

(02.) Morsa frontale fissa completa di riduttore di pressione, morsa verticale antibava sul lato di scarico.

(03.) Controllo a microprocessore; programmazione dal quadro di comando delle funzioni operative della macchina, visualizzazione e di durata nastro, velocità rotazione in mt/1', totale tagli, tempo di ciclo, assorbimento motore, autodiagnostica per rilevazione errori. Dispositivo per l'avvicinamento rapido al pezzo da tagliare e rilevamento del punto di inizio taglio (tastatore).

(05.) Alimentatore scorrevole su guide temprate, apertura 350 mm, corsa singola massima 515 mm, corsa minima 4 mm preselezione da tastiera del numero dei pezzi (1-9999) e delle corse dell'alimentatore (1-29), posizionate manualmente delle lunghezze di taglio con lettura digitale.

Variatore di velocità e motore con servoventilazione supplementare. Rigido arco in acciaio a sezione tubolare e pulegge di 360 mm. Pattini guidalama con inserti in metallo duro e cuscinetti supplementari per allineamento nastro. Interruttore generale lucchettabile, magnetica, termica salvamotore, pulsante d'emergenza, bobina di minima tensione.

Connessione per rulliera sul lato carico con 2 rulli verticali di imbocco. Scivolo di scarico/adattatore per rulliera di scarico con guida per pezzi tagliati. Colonna monoblocco, (01.) carter incernierato, spazzola puliscilama, vasca raccogli-trucioli estraibile, serbatoio con elettropompa per lubrorefrigerazione e pistola di lavaggio, centralina idraulica completa di olio.

EN - Electronic automatic bandsaw, hydraulically driven; mitre cutting from 0° to 60° left.

(02.) Hydraulic fixed vice with pressure reducer, anti-burr hydraulic vertical vice on the unloading side.

Adjustment of the blade tension from the front side of the sawframe, checked by an end-stroke. Blade guides with hard metal pads, additional bearing for blade alignment

After setting the cutting length and the number of cuts, a trim cut is performed, then the bar is cut till the end of the program (03.) PLC driver with programming of all operations by means of the keyboard; machine status shown on display, including blade life and speed, piece counter, cycle time, motor absorption; and working anomalies mechanical device (position sensor) that allows the sawframe to lower quickly toward the material and detect automatically the start-cut point. (05.) Feeder with 350 mm opening, maximum single stroke 515 mm, minimum stroke 4 mm, selection of the number of cuts (1-9999) and feeder strokes (1-29) by means of the keyboard.

Manual selection of the cutting length with digital reading and decimal accuracy. With electronic inverter for variable blade speed and additional servo-ventilation. Connection for loading table with two vertical rollers, unloading slide, connection for unloading table with guide for cut pieces. Main switch with minimum tension coil, emergency button, thermic and magnetic motor protection. Removable chip collector tank, coolant tank with electro-pump, washing gun for cleaning, hydraulic unit with oil, (01.) blade-cleaning brush, bi-metal blade.



01.



02.



03.

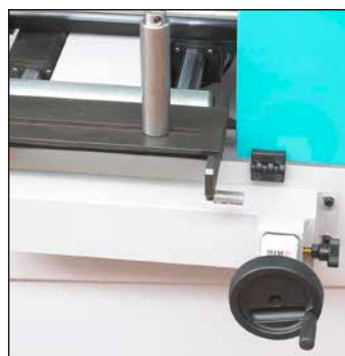

04.

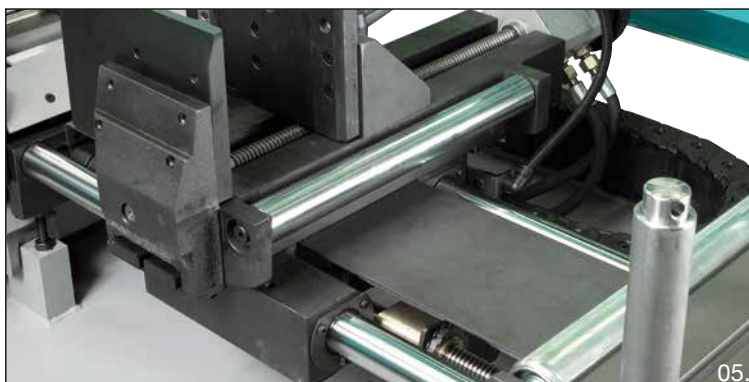

05.













Tensione molto elevata del nastro di 1900 kg/cm², con regolazione frontale e microinterruttore di controllo.

High blade tensioning 1900 kg/cm² adjustable from the front side of the sawframe with micro-switch check.



Sfido minimo 80 mm.
Minimal scrap-end 80 mm.

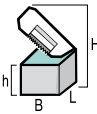

SCHEDA TECNICA - TECHNICAL FEATURES				OPTIONAL		
						
□ 0°	305	250	350X200	0° 300X120 max	3~	1
▤ 45°	250	230	230X200	120X 20 min		
▥ 60°	175	155	170X100			
						
1.8	18÷100	H 27 s 0.9 L 3370	840	B 1850 L 1900 H 1990 h 880		



Carro avanzatore su barre cromate con piastra flottante per agevolare il carico di materiale non rettilineo.

Feeder movements on chrome bars, with floating adjustment to facilitate the loading of material which is not straight.



(04.) Posizionatore manuale delle lunghezze di taglio con lettura digitale

(04.) Manual selection of the cutting length with digital reading.

BS 350/60 AFI-NC

AUTOMATICA CNC / NC AUTOMATIC

PREMIUMline



IT - La segatrice automatica idraulica a controllo numerico per la produzione di serie di tubi, profilati, travi e barre di medie dimensioni per tagli fino a 60° sinistra in ciclo automatico.

Morsa frontale fissa completa di riduttore di pressione, (04.) morsa verticale antibava sul lato di scarico.

Possibilità di impostare fino a 99 linee di programma con 10 lunghezze e quantità differenti.

(05.) Controllo numerico CNC touch screen; programmazione dal quadro di comando delle funzioni operative della macchina, visualizzazione e velocità lama, totale pezzi da tagliare, su display alfanumerico; impostazione da tastiera delle lunghezze di taglio (da 4 a 9999 mm) con ripetizione automatica delle corse, autodiagnostica per rilevazione errori.

(01.) Alta precisione di posizionamento grazie all'avanzamento incrementale con vite a ricircolo di sfere e motore elettrico con inverter. (03.) Alimentatore scorrevole su guide temprate, apertura 350 mm, corsa singola massima 515 mm.

Rigido arco in acciaio a sezione tubolare e pulegge di 360 mm. Pattini guidalama con inserti in metallo duro e cuscinetti supplementari per allineamento nastro. Interruttore generale lucchettabile, magnetica, termica salvamotore, pulsante d'emergenza, bobina di minima tensione.

Connessione per rulliera sul lato carico con 2 rulli verticali di imbocco. Scivolo di scarico/adattatore per rulliera di scarico con guida per pezzi tagliati.

Colonna monoblocco, (02.) spazzola puliscilama, vasca raccogli trucioli estraibile, serbatoio con elettropompa per lubrorefrigerazione e pistola di lavaggio, centralina idraulica completa di olio.

EN - CNC automatic bandsaw, hydraulically driven; mitre cutting from 0° to 60° left.

(04.) Hydraulic fixed vice with pressure reducer, anti-burr hydraulic vertical vice on the unloading side.

Adjustment of the blade tension from the front side of the sawframe, checked by an end-stroke. (03.) Blade guides with hard metal pads, additional bearing for blade alignment.

Up to 99 programs with 10 different cutting lengths and number of cuts can be memorized, with the possibility to repeat them more than once.

(05.) CNC touch screen with programming of all operations; machine status shown on display, including blade speed, piece counter; and working anomalies. Setting of the cutting lengths (from 4 to 9999 mm) by means of the keyboard, with automatic repetition of the feeder strokes. Feeder movements on chrome bars, high-precision of the positioning due to the incremental feeding on recirculating ball screw by self-bracking electric motor with inverter. Automatic calculation of the blade thickness. Feeder with 350 mm opening, maximum single stroke 515 mm.

Electronic Inverter for variable blade speed. Connection for loading table with two vertical rollers, unloading slide, connection for unloading table with guide for cut pieces. Main switch with minimum tension coil, emergency button, thermic and magnetic motor protection. Removable chip collector tank, coolant tank with electro-pump, washing gun for cleaning, hydraulic unit with oil, (02.) blade-cleaning brush, bi-metal blade.



(01.) Scorrimento carro avanzatore su barre cromate, alta precisione di posizionamento grazie all'avanzamento incrementale con vite a ricircolo di sfere e motore elettrico autofrenante con inverter.

Feeder movements on chrome bars, high precision of the positioning due to the incremental feeding on recirculating ball screw by self-bracking electric motor with inverter.



Variazione di velocità lama con inverter e motore servoventilato di serie.

Electronic Inverter for variable blade speed and motor with supplementary servo-ventilation.



Rilevazione automatica del punto inizio taglio tramite tastatore per avvicinamento rapido al materiale, regolazione fine taglio tramite microinterruttore.

Mechanical device (position sensor) that allows the sawframe to lower quickly toward the material and detect automatically the start-cut point.













IT - Scannerizzate con lo smartphone per vedere il video
EN - Scan with your smartphone to see the video



SÉRIE BS

 Presto disponibile la nuova serie CUBO
Coming soon the new CUBO series

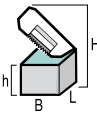

SCHEDA TECNICA - TECHNICAL FEATURES				OPTIONAL		
						
0°	305	250	350X200	0° 300X120 max 120X 20 min	3~	1
45°	250	230	230X200			
60°	175	155	170X100			
						
1.8	18÷100	H 27 s 0.9 L 3370	890	B 1850 L 1900 H 1990 h 880		

BS 400/60 AFI-NC



01.

IT - La segatrice automatica idraulica a controllo numerico per la produzione di serie di tubi, profilati, travi e barre di medie dimensioni per tagli fino a 60° sinistra in ciclo automatico.

Morsa frontale fissa completa di riduttore di pressione.

Dispositivo per l'avvicinamento rapido al pezzo da tagliare e rilevamento del punto di inizio taglio (tastatore).

Possibilità di impostare fino a 99 linee di programma con 10 lunghezze e quantità differenti con inserimento pausa tra i vari lotti.

(04.) Controllo numerico CNC touch screen; programmazione dal quadro di comando delle funzioni operative della macchina, visualizzazione e di velocità lama, totale pezzi da tagliare, su display alfanumerico; impostazione da tastiera delle lunghezze di taglio (da 4 a 9999 mm) con ripetizione automatica delle corse, autodiagnostica per rilevazione errori.

Variatore di velocità elettronico ad inverter di serie.

(01.) Alta precisione di posizionamento grazie all'avanzamento incrementale con vite a ricircolo di sfere e motore elettrico con inverter.

Alimentatore scorrevole su guide temperate, apertura 400 mm, corsa singola massima 515 mm.

Rigido arco in acciaio a sezione tubolare e pulegge di 360 mm. Pattini guidalama con inserti in metallo duro e cuscinetti supplementari per allineamento nastro. Interruttore generale lucchettabile, magnetica, termica salvamotore, pulsante d'emergenza, bobina di minima tensione, (05.) spazzola pulisci lama motorizzata.

Connessione per rulliera sul lato carico con 2 rulli verticali di imbocco. Scivolo di scarico / adattatore per rulliera di scarico con guida per pezzi tagliati.

Colonna monoblocco, vasca raccogli-trucioli estraibile, serbatoio con elettropompa per lubrorefrigerazione e pistola di lavaggio, centralina idraulica completa di olio.

EN - CNC automatic bandsaw, hydraulically driven; mitre cutting from 0° to 60° left.

Hydraulic fixed vice with pressure reducer, anti-burr hydraulic vertical vice on the unloading side. Adjustment of the blade tension from the front side of the sawframe, checked by an end-stroke. Mechanical device (position sensor) that allows the sawframe to lower quickly toward the material and detect automatically the start-cut point. Blade guides with hard metal pads, additional bearing for blade alignment.

Up to 99 programs with 10 different cutting lengths and number of cuts can be memorized, with the possibility to repeat them more than once.

(04.) CNC touch screen driver with programming of all operations; machine status shown on display, including blade speed, piece counter, and working anomalies. Setting of the cutting lengths (from 4 to 9999 mm) by means of the keyboard, with automatic repetition of the feeder strokes.

(01.) Feeder movements on chrome bars, high-precision of the positioning due to the incremental feeding on recirculating ball screw by self-braking electric motor with inverter. Automatic calculation of the blade thickness.

Feeder with 400 mm opening, maximum single stroke 515 mm. Electronic Inverter for variable blade speed. Connection for loading table with two vertical rollers, unloading slide, connection for unloading table with guide for cutting pieces. Main switch with minimum tension coil, emergency button, thermic and magnetic motor protection.

Removable chip collector tank, coolant tank with electro-pump, washing gun for cleaning, hydraulic unit with oil, (05.) blade-cleaning brush, bi-metal blade.

(03.) Mechanical device (position sensor) that allows the sawframe to lower quickly toward the material and detect automatically the start-cut point.



02.



03.



04.



05.



(02.) Morsa verticale idraulica antibava sul lato di scarico.

(02.) Additional hydraulic anti-burr vertical vice on the unloading side.



Variazione di velocità lama con inverter e motore servoventilato di serie.

Electronic Inverter for variable blade speed and motor with supplementary servo-ventilation.



Carro avanzatore su piastra flottante per agevolare il carico di materiale non rettilineo.

Feeder movements on chrome bars, high-precision of the positioning due to the incremental feeding on recirculating ball screw by self-braking electric motor with inverter.



Incremento delle prestazioni con lama altezza 34 mm.

Improvement of cutting performance due to blade size 34 mm.



SÉRIE BS

IT - Scannerizzate con lo smartphone per vedere il video
 EN - Scan with your smartphone to see the video



Presto disponibile la nuova serie CUBO
 Coming soon the new CUBO series



SCHEDA TECNICA - TECHNICAL FEATURES				OPTIONAL		
0°	310	280	400X250	0° 300X120 max 120X 20 min	3~	1
45°	280	270	300X200			
60°	210	200	200X200			
2.2	18÷100	H 34 s 1.1 L 4020	990	B 1850 L 2200 H 1990 h 890		

IDEAL / PERFECT / RECORD

OPTIONAL

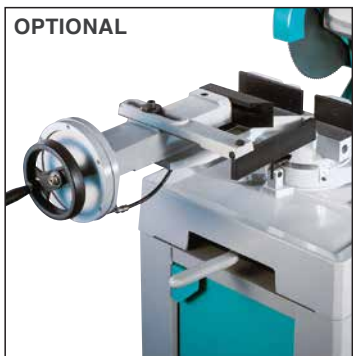

01.



02.

OPTIONAL



03.



04.



05.



OPTIONAL h 940mm



IDEAL 250

IT - Segatrice manuale a disco per metalli per tagli da 0° a 45° sinistra con finecorsa registrabili, dotata di impianto di lubrorefrigerazione con filtro, pompa automatica e serbatoio a tenuta ermetica.

Motore monofase, bassa tensione 24V con pulsante di avviamento nell'impugnatura.

(05.) Dispositivo di bloccaggio testa e maniglia di trasporto. Ampia base di appoggio con piedini antiscivolo. Protezione lama interamente metallica. Morsa frontale a vite registrabile. Mandrino portalama diametro 32 mm. Fermo barra regolabile.

EN - Manual circular saw, mitre cutting from 0° to 45° left.

Coolant system with filter, automatic pump and sealed tank. Single-phase motor, 24V low tension with start button inside the handle.

(05.) Device to lock the head for transport. Wide base with anti-slide support points. Complete of metallic blade protection. Vice with adjustable screw. Blade spindle 32 mm diameter.

Adjustable length stop.

OPTIONAL pag. 74: 35

IDEAL 250 SCHEDA TECNICA - TECHNICAL FEATURES

□ 0°	85	75	100X65	1~	0 1
▤ 45°	80	75	90X60		
					H
0.8	54	D 250	40	B 300	L 800
		d 32			H 750

PERFECT 250

IT - Segatrici manuali a disco per taglio di profilati e occasionalmente per pieni in metallo, da 0° a 45° sinistra.

Riduzione corona/vite senza fine in bagno d'olio. Testa riduttore monoblocco con motore monofase o trifase. Pulsante di avviamento nell'impugnatura. Circuito di lubrorefrigerazione con pompa e filtro supplementare nel serbatoio. Protezione integrale della lama, morsa frontale con dispositivo antibava, mandrino porta lama diametro 32 mm. Fermo barra regolabile.

EN - Manual circular saws, suitable to cut metal profiles and on occasion for solids also, mitre cut from 0° to 45° left.

Suited for small yards and workshops. Crown gear/endless screw in oil bath, single-piece reducer head.

Start button inside the handle. Coolant system with pump and additional filter in the tank. Complete metallic blade protection. Vice with adjustable anti-burr device.

Blade spindle 32 mm diameter.

Adjustable length stop.

OPTIONAL pag. 74: 35 - 36

PERFECT 250 SCHEDA TECNICA - TECHNICAL FEATURES

□ 0°	85	70	95X60	1~	0 1
▤ 45°	70	60	65X50	3~	0 1
				3~	102
					H
1	52	D 250	73	B 300	L 800
0.8/1	52/104	d 32			H 750



OPTIONAL h 975mm



OPTIONAL h 990mm



OPTIONAL h 1005mm

PERFECT 275

IT - Segatrice manuale a disco per taglio di profilati e occasionalmente per pieni in metallo (fino a 42 Kg / mm²) da 0° a 45° .

Riduzione corona/vite senza fine in bagno d'olio con frizione esterna regolabile per proteggere lama ed ingranaggi , testa e morsa girevoli. Testa riduttore monoblocco. Pulsante di avviamento nell' impugnatura. Circuito di lubrorefrigerazione con pompa e filtro supplementare nel serbatoio. Morsa frontale con dispositivo antibava, mandrino porta lama diametro 32 mm. Fermo barra regolabile.

EN - Manual circular saws, suitable to cut metal profiles and on occasion for solids also from 0° to 45°.

Suited for small yards and workshops. Crown gear/ endless screw in oil bath, single-piece reducer head with external adjustable clutch to safe the gears and blade. Start button inside the handle. Coolant system with pump and additional filter in the tank. Complete metallic blade protection. Vice with adjustable anti-burr device.

Blade spindle 32 mm diameter. Adjustable length stop.

OPTIONAL pag. 74: 35 - 37 - 38 - 45

PERFECT 275 SCHEDA TECNICA - TECHNICAL FEATURES

□ 0°	90	80	100X70	1~	01
▤ 45°	70	70	80X60	3~	102
KW	RPM	D	Kg		H
1.1	42	D 275	112		B 500
1.1/1.3	33/66	d 32			L 850
					H 950

PERFECT 300

IT - Segatrice manuale a disco per taglio di profilati e occasionalmente per pieni in metallo fino a 42 Kg/mm².

Tagli da 45° sinistra a 45° destra. Riduzione corona/vite senza fine in bagno d'olio con frizione esterna regolabile per proteggere lama ed ingranaggi , testa e morsa girevoli. Testa riduttore monoblocco. Pulsante di avviamento nell' impugnatura. Circuito di lubrorefrigerazione con pompa e filtro supplementare nel serbatoio. (02.) Morsa frontale con leva bloccaggio rapido e dispositivo antibava, mandrino porta lama diametro 32 mm. Fermo barra regolabile.

EN - Manual mitre circular saws, suitable to cut metal profiles and on occasion for solids also mitre cut from 0° to 45° left and right.

Suited for small yards and workshops. Crown gear/ endless screw in oil bath, single-piece reducer head with external adjustable clutch to safe the gears and blade. Start button inside the handle. Coolant system with pump and additional filter in the tank. Complete with metallic blade protection. (02.) Vice with adjustable anti-burr and quick clamping device. Blade spindle 32mm diameter. Adjustable length stop.

OPTIONAL pag. 74: 35 - 37 - 38 - 44 - 45

PERFECT 300 SCHEDA TECNICA - TECHNICAL FEATURES

□ 0°	102	90	120X80	1~	01
▤ 45°	90	80	90X70	3~	102
▥ 45°	80	70	85X70		
KW	RPM	D	Kg		H
1.1	42	D 300	135		B 500
1.5/2	33/66	d 32			L 1050
					H 990

RECORD 350

IT - Robusta segatrice manuale a disco per tagli da 0° a 45° destra e sinistra. (04.) Consente il taglio anche a 90° lungo l'asse longitudinale. Adatta per il taglio di metalli (acciaio con una resistenza di 70 Kg/m²). Testa e morsa girevoli, frizione esterna regolabile. Riduzione corona/vite senza fine in bagno d'olio con cuscinetti registrabili e giunto elastico. Pulsante di avviamento nell' impugnatura. Circuito di lubrorefrigerazione con pompa e filtro supplementare. Morsa a vite con bloccaggio rapido e guide registrabili, un'apposita leva la rende girevole e sfilabile. Ganascia di chiusura e dispositivo antibava per doppio bloccaggio del pezzo anche nei tagli inclinati. Mandrino portalama diametro 32 mm. Battute registrabili a 0° e 45° sinistra. Fermo barra regolabile

EN - Manual and strong circular saw, mitre cutting from 0° to 45° left and right. (04.) 90° longitudinal cuts are possible thanks to the rotating vice. Suited to cut metal profiles and solids (steel with resistance up to 70 kg/mm²). Rotating head and vice, external adjustable clutch. Crown gear/ endless screw in oil bath, with adjustable bearings and elastic coupling. Start button inside the handle. Main switch, thermic and magnetic motor protections. Coolant system with pump and additional filter. Handle to rotate the head. Vice with quick clamping device and adjustable guides. Closing jaw and adjustable anti-burr device to get double clamping with mitre cutting also. Blade spindle 32mm diameter. Adjustable length stop.

OPTIONAL pag. 74 01 - 03 - 05 - 29 - 30 - 35 - 39 - 44 - 45

RECORD 350 SCHEDA TECNICA - TECHNICAL FEATURES

□ 0°	125	110	160X90	3~	102
▤ 45°	105	90	80X100		
▥ 45°	70	65	60X70		
KW	RPM	D	Kg		H
1.8/2.5	30/60	D 350	206		B 600
		d 32			L 1220
					H 1060

SIRIO 315

SIRIO 315 SH



01.



02.



SIRIO 315 SH

MANUALE e SEMIAUTOMATICA / MANUAL and SEMIAUTOMATIC

PREMIUMline

IT - Segatrici a disco a discesa verticale per tagli da 0° a 45° destra e da 0° a 60° sinistra, adatte per pieni e profilati in acciaio anche ad alta resistenza.

Mandrino porta lama diametro 40 mm. Morsa con guide registrabili, scorrevole trasversalmente sul piano di lavoro posizionamento e bloccaggio rapidi; dispositivo antibava regolabile. (02.) Battute registrabili a 0° e 45° sinistra; fermo barra regolabile. Colonna con cassetto raccogli trucioli e serbatoio estraibili, elettropompa per lubrorefrigerazione

Ingranaggi a bagno d'olio con: riduzione primaria a ingranaggi temperati e trasmissione finale con vite senza fine e corona in bronzo.

SIRIO 315 SH: Versione semiautomatica a funzionamento elettropneumatico. Controllo idraulico della velocità di discesa della testa e morsa pneumatica.

(01.) Facile regolazione delle posizioni di inizio e fine taglio tramite due finecorsa scorrevoli. Risalita rapida a fine taglio.

EN - Heavy duty manual vertical saw; mitre cutting from 0° to 45° right and from 0° to 60° left.

Suited to cut high-resistance steel. Blade spindle with 40 mm diameter. Vice with adjustable guides, free to move alongside the worktable, with quick motion and clamping, anti-burr adjustable device. Gears with oil, endless screw and bronze crown gear. Easy stops at 0° and 45° left, adjustable length stop.

Floor stand with removable chip collector and coolant tank; coolant electro-pump, main switch, thermic motor protection.

SIRIO 315 SH: Semiautomatic version with electro-pneumatic functioning, hydraulic control of the down-feed speed of the head and pneumatic vice. Cutting cycles with adjustable feed speed during cut and fast return. (01.) Easy regulation of cut start/stop positions by 2 microswitch.

► La rigida struttura verticale garantisce un'elevata stabilità e annulla le possibili vibrazioni.

The vertical column construction provides extremely stable saw frame guidance and stability, and avoids possible vibrations.

SCHEDA TECNICA - TECHNICAL FEATURES					
□ 0°	108	93	150X90	3~	1 0 2
▤ 45°	108	93	105X80	3~	1 0 2
▥ 60°	93	80	75X90		
▧ 45°	108	93	105X80		
1.5/1.8	17/33	D 315	327		
1.5/1.8	33/66	d 40	360 (sh)		
				B 800 L 900 H 1700 h 920	B 800 L 900 H 1950 h 920

Capacità di taglio a 0° con lama 300 mm:

○ 100mm □ 84mm ▤ 140X80mm.

Cutting capacity at 0° with 300 mm blade:

○ 100mm □ 84mm ▤ 140X80mm.

SIRIO 370 SIRIO 370 SH-E



01.



03.



02.



SÉRIE SIRIO

IT - Scannerizzate con lo smartphone per vedere il video
EN - Scan with your smartphone to see the video

IT - Segatrici a disco a discesa verticale, per tagli da 0° a 45° destra e da 0° a 60° sinistra.

Adatta per pieni e profilati in acciaio anche ad alta resistenza. Il modello con variatore di velocità ESC estende il campo d'impiego dagli acciai inox alle leghe leggere. Mandrino portalama diametro 40 mm. Riduzione finale a bagno d'olio con corona in bronzo e trasmissione primaria a cinghia dentata. Morsa con guide registrabili, scorrevole trasversalmente sul piano di lavoro con posizionamento e bloccaggio rapidi; dispositivo antibava regolabile. Battute registrabili a 0° e 45° sinistra; fermo barra regolabile.

(02.) Colonna con cassetto raccogli trucioli e serbatoio estraibili, elettropompa per lubrificante. (01.) Spazzola puliscilama in nylon. Interruttore generale lucchettabile con bobina di minima tensione, emergenza e protezione magnetotermica del motore.

SIRIO 370 SH-E:

Versione semiautomatica elettronica con funzionamento elettropneumatico. Controllo idraulico della velocità di discesa della testa. Morsa pneumatica e pistola di lavaggio. Programmazione dal quadro comandi di tutte le funzioni incluso il posizionamento della testa per avvicinamento rapido, inizio e fine taglio, visualizzazione di: durata lama, velocità rotazione in n/1', totale tagli, tempo di ciclo, assorbimento motore per mezzo di led e autodiagnostica con rilevazione errori. Inversione del senso di rotazione per il disincagliamento della lama. Presa per pedale avviamento ciclo e/o apparecchiatura esterna di misura.

EN - Heavy duty manual vertical saw, mitre cutting from 0° to 45° right and from 0° to 60° left. Recommended for general workshop and production sawing applications.

Suited to cut high-resistance steel, the version with electronic Inverter widens the cutting possibilities, from stainless steel to brass and copper. Primary transmission with pulleys and cogged belt, final reduction in oil with bronze crown gear.

Primary transmission with pulleys and cogged belt, final reduction in oil with bronze crown gear. Vice with adjustable guides, free to move alongside the worktable, with quick motion and clamping, anti-burr adjustable device. Easy stops at 0° and 45° left, adjustable length stop. Blade spindle with 40 mm diameter. Blade-cleaning nylon brush. (02.) Floor stand with removable chip collector and coolant tank; coolant electro-pump. Main switch, thermic motor protection.

SIRIO 370 SH-E:

Semiautomatic version with Electro-pneumatic functioning, hydraulic control down-feed speed of the head. Electronic driver with programming of all operations by means of the keyboard; machine status shown on display, including blade life and speed, piece counter, cycle time, motor absorption; and working anomalies. Blade rotation inversion to free the blade from the material if necessary. Possibility to connect external devices.

Pneumatic vice and washing gun for cleaning.



SIRIO 370 SH-E



La rigida struttura verticale garantisce un'elevata stabilità e annulla le possibili vibrazioni.

The vertical column construction provides extremely stable saw frame guidance and stability, and avoids possible vibrations.

SCHEDA TECNICA - TECHNICAL FEATURES

0°	120	100	180X100	3~	1/2
45°	120	100	130X100	3~	1
60°	110	90	90X100		
45°	105	100	130X100		
1.5/2.2	15/30	D 370	390	B 810 L 1020 H 1850 h 925	B 810 L 1080 H 2100 h 925
3	15÷70	d 40	443 (she)		

SIRIO 370 AF-E

AUTOMATICA / AUTOMATIC

PREMIUMline

IT - Segatrice a disco automatica a discesa verticale, per tagli da 0° a 45° destra (solo ciclo semiautomatico) e da 0° a 60° sinistra.

Adatta al taglio di acciaio anche ad alta resistenza. Il modello con variatore di velocità ESC estende il campo d'impiego dagli acciai inox alle leghe leggere. Funzionamento elettropneumatico con controllo idraulico della velocità di discesa della testa.

(01.) Morsa pneumatica su guide regolabili, scorrevole trasversalmente sul piano di lavoro con posizionamento e bloccaggio rapidi. Dispositivo antibava regolabile, morsa verticale pneumatica. Riduzione finale a bagno d'olio con corona in bronzo di grande diametro e trasmissione primaria con pulegge e cinghia dentata. Mandrino portalama diametro 40 mm.

CICLO DI LAVORO:

Impostazione della lunghezza e quantità dei tagli, intestatura e taglio barra. Programmazione dal quadro di comando, delle funzioni operative della macchina, incluso il posizionamento della lama per: avvicinamento rapido, inizio e fine taglio. Visualizzazione delle condizioni operative e di: durata lama, velocità rotazione in n/1', totale tagli, tempo di ciclo, assorbimento motore.

Autodiagnostica per rilevazione errori. Rullo superiore montato sull'avanzatore per spostamento e taglio di più barre sullo stesso piano. Interruttore generale lucchettabile con bobina di minima tensione, pulsante d'emergenza. Colonna monoblocco con cassetto raccogli-trucioli e serbatoio estraibili. Elettropompa per lubrorefrigerazione e pistola di lavaggio, (04.) spazzola pulisci lama.

EN - Automatic, vertical column circular saw; mitre cutting from 0° to 45° right (only semiautomatic cycle) and from 0° to 60° left.

Suited to cut high-resistance steel, the version with electronic Inverter widens the cutting possibilities, from stainless steel to brass and copper. Electro - pneumatic functioning, hydraulic control of the down-feed speed of the head. Primary transmission with pulleys and cogged belt, final reduction in oil bath with big-size bronze crown gear. (01.)

Vice with adjustable guides, free to move alongside the worktable, with quick motion and clamping; anti-burr adjustable device, pneumatic vertical vice. Blade spindle with 40 mm diameter.

Electronic driver with programming of all operations by means of the keyboard, including setting of the start-cut and end-cut points; machine status shown on display, including blade life and speed, piece counter, cycle time, motor absorption; and working anomalies.

Cutting cycle: after setting the cutting length and the number of cuts, a trim cut is performed, then the bar is cut till the end of the program. Manual selection of the cutting length with digital reading and decimal nonius. Upper roller mounted on the feeder to cut more bars in the same row. Floor stand with removable chip collector and coolant tank; coolant electro-pump and washing gun for cleaning (04.) Brush for blade cleaning. Main switch with minimum tension coil, emergency button.



01.



02.



03.



OPTIONAL



(03.) Posizionatore manuale delle lunghezze di taglio con lettura digitale
(03.) Manual selection of the cutting length with digital reading.



(06.) Alimentatore con apertura 200 mm, corsa singola massima 520 mm, corsa minima di 4 mm (sfido minimo 170 mm), preselezione da tastiera del numero dei pezzi (1-9999) e delle corse dell'alimentatore (1-29), Posizionatore manuale delle lunghezze di taglio con lettura digitale e nonio decimale.

(06.) Feeder with 200 mm opening, maximum stroke 520 mm, minimum stroke 4 mm (minimum scrap-end 170 mm); selection of the number of cuts (1-9999) and the feeder strokes (1-29) by means of the keyboard.



Circuito di inversione del senso di rotazione per il disincagliamento della lama.
Device for "blade rotation inversion".

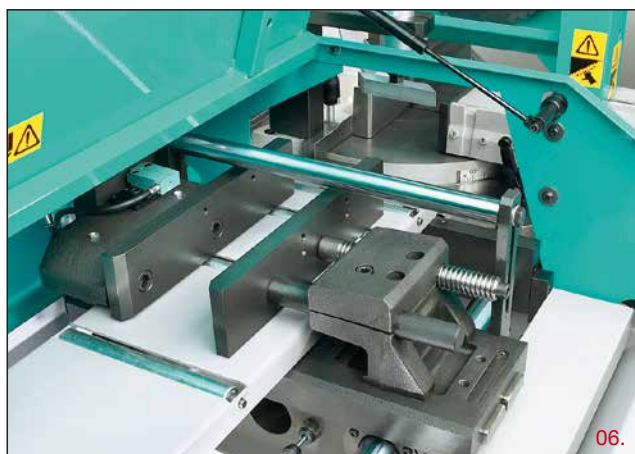

SCHEDA TECNICA - TECHNICAL FEATURES					
<input type="checkbox"/> 0°	120	100	180X100	3~	1 0 2
<input type="checkbox"/> 45°	120	100	130X100	3~	1
<input type="checkbox"/> 60°	110	90	90X100		
<input checked="" type="checkbox"/> 45°	105	100	130X100		
1.5/2.2	15/30	D 370	710	B 1900 L 1450 H 2100 h 925	
3	15÷70	d 40			

SIRIO 370 AF-NC

IT - Segatrice a disco automatica a discesa verticale con controllo numerico, per tagli da 0° a 45° destra (solo ciclo semiautomatico) e da 0° a 60° sinistra.

Adatta al taglio di acciaio anche ad alta resistenza. Con variatore di velocità ESC che estende il campo d'impiego dagli acciai inox alle leghe leggere. Morsa pneumatica su guide registrabili, scorrevole trasversalmente sul piano di lavoro con posizionamento e bloccaggio rapidi. Dispositivo antibava regolabile, morsa verticale pneumatica. Riduzione finale a bagno d'olio con corona in bronzo di grande diametro e trasmissione primaria con pulegge e cinghia dentata. Mandrino portalama diametro 40 mm. Funzionamento elettropneumatico con controllo idraulico della velocità di discesa della testa. Programmazione dal quadro di comando delle funzioni operative della macchina, incluso il posizionamento della lama, per: avvicinamento rapido, inizio e fine taglio. Avanzamento materiale tramite motore elettrico con encoder, apertura 200 mm, corsa minima di 4 mm (sfrido minimo 170mm), corsa singola massima 520 mm.

Possibilità di memorizzare 99 programmi, ciascuno con 10 lunghezze di taglio e quantità differenti.

Visualizzazione delle condizioni operative e di velocità lama, totale pezzi, totale materiale da tagliare su display grafico LCD con varie lingue di dialogo; impostazione da tastiera delle lunghezze di taglio (da 4 a 9999 mm) con ripetizione automatica delle corse; controllo totale degli attuatori di macchina con segnalazione anomalie.

Autodiagnostica per rilevazione errori. (02.) Rullo superiore montato sull'avanzatore per spostamento e taglio di più barre sullo stesso piano, circuito di inversione del senso di rotazione per il disincagliamento della lama. Colonna monoblocco con cassetto raccoglitrucoli e serbatoio estraibili, elettropompa per lubrorefrigerazione e pistola di lavaggio, spazzola puliscilama in nylon. Interruttore generale lucchettabile con bobina di minima tensione, pulsante d'emergenza.

EN - Automatic CNC vertical column circular saw; mitre cutting from 0° to 45° right (only semiautomatic cycle) and from 0° to 60° left.

Suited to cut high-resistance steel, with electronic Inverter widens the cutting possibilities, from stainless steel to brass and copper. Primary transmission with pulleys and cogged belt, final reduction in oil bath with big-size bronze crown gear. Vice with adjustable guides, free to move alongside the worktable, with quick motion and clamping; anti-burr adjustable device, pneumatic vertical vice.

Blade spindle with 40 mm diameter. Electro-pneumatic driven functioning, hydraulic control of the down-feed speed of the head. Programming of all operations by means of the CNC driver, including setting of the cutting lengths (from 4 to 9999 mm) with automatic feeder strokes; start-cut and end-cut points; machine status shown on display, including blade speed, piece counter, total material length to cut and working anomalies in different languages by means of the keyboard.

Feeder movements by electric motor with encoder, 200 mm opening, minimum stroke 4 mm (minimum scrap-end 170 mm). Up to 99 programs can be memorized, each one with 10 different cutting lengths and number of cuts. Blade rotation inversion to free the blade from the material if necessary

(02.) Upper roller mounted on the feeder to cut more bars in the same row. Floor stand with removable chip collector and coolant tank; coolant electro-pump and washing gun for cleaning, nylon brush for blade cleaning. Main switch with minimum tension coil, emergency button

Possibility to connect external devices such as a foot pedal to start the cutting cycle.

A richiesta corsa carro 1200 mm. On request feeder stroke 1200 mm.



01.



02.



03.



OPTIONAL



(01.) Adatta al taglio di acciaio anche ad alta resistenza. Variatore di velocità ESC che estende il campo d'impiego dagli acciai inox alle leghe leggere.

(01.) Suited to cut high-resistance steel, with electronic inverter widens the cutting possibilities, from stainless steel to brass and copper.



(02.) Avanzamento materiale tramite motore elettrico con encoder, apertura 200 mm., corsa minima di 4 mm (sfrido minimo 170 mm.), corsa singola massima 520 mm.

Possibilità di memorizzare 99 programmi, ciascuno con lunghezze di taglio e quantità differenti.

(02.) Feeder movements by electric motor with encoder, 200 mm. opening, minimum stroke 4 mm. (minimum scrap-end 170 mm.), maximum stroke 520 mm.

Up to 99 programs can be memorized, each one with different cutting lengths and number of cuts.



imet SIRIO 370 AF-NC



IT - Scannizzate con lo smartphone per vedere il video
EN - Scan with your smartphone to see the video

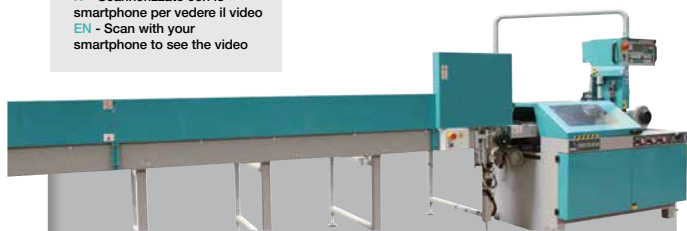

**ADATTABILE A CARICABARRE
SUITABLE FOR BAR LOADER**

vedi pagina / see page 46 -49

SCHEDA TECNICA - TECHNICAL FEATURES

<input type="checkbox"/> 0°	120	100	180X100	3~	1
<input checked="" type="checkbox"/> 45°	120	100	130X100		
<input checked="" type="checkbox"/> 60°	110	90	90X100		
<input checked="" type="checkbox"/> 45°	105	100	130X100		
3	17÷70	D 370 d 40	737	B 1900 L 1450 H 2100 h 925	

VELOX 350

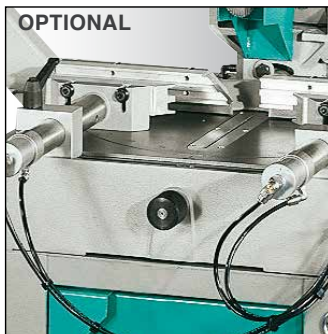

01.

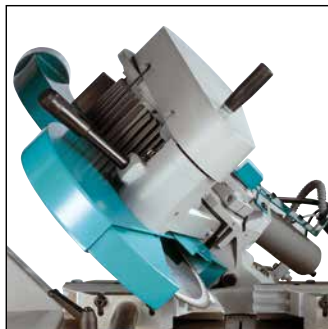

02.



03.



IT - Scannerizzate con lo smartphone per vedere il video
EN - Scan with your smartphone to see the video



OPTIONAL h 895mm

▶ Arresti automatici a 0°, 15°, 30°, 45° destra/sinistra.
Easy stops at 0°, 15°, 30°, 45° left and right. The head bends 45° on the vertical axis to allow inclined cuts.

▶ Il motore trifase a due velocità permette l'impiego di lame in HSS per profilati in ottone e rame.
The 3 phase motor version allows to employ HSS blades for brass and copper profiles.

IT - Segatrice manuale a disco per alluminio, esegue tagli da 45° sinistra a 45° destra e inclinati fino a 45° rispetto all'asse verticale, arresti automatici a 0°, 15°, 30°, 45° destra/sinistra.

(02.) Tagli su profilati e pieni in alluminio anodizzato e leghe leggere con ottimi livelli di precisione e finitura. Il motore trifase a due velocità permette l'impiego di lame in HSS per profilati in ottone e rame. Bassa tensione 24V con pulsante di avviamento nell'impugnatura, volantino per bloccaggio su altri angoli con graduazione incisa sul piano di lavoro. Due morse frontali a bloccaggio rapido scorrevoli trasversalmente sul piano di lavoro.

(01.) Ganasce in alluminio sagomate, asportabili, di sezione adatta a molti profilati unificati.

Protezione integrale della lama e convogliatore per aspiratore di trucioli, fermo barra regolabile.

Basamento con serbatoio e pompa meccanica di lubrificazione, due molle per ritorno testa.

Fermobarra regolabile.

EN - Manual circular saw to cut aluminium and light metals.

Mitre cutting from 0° to 45° left and right. The head bends 45° on the vertical axis to allow inclined cuts.

Easy stops at 0°, 15°, 30°, 45° left and right. Hand-wheel to lock the head on all angles, graduation engraved on the worktable. Suited to cut aluminium, light metal profiles and solids with high accuracy.

3-phase, 2-speed motor allows to employ HSS blades for brass and copper profiles, 24V low tension with start button inside the handle. Pair of front vices with quick clamping, free to move alongside the worktable.

(01.) Aluminium removable jaws suitable for many commercial sizes. Complete blade protection, able to connect chip suction plant. Adjustable length stop. Base with tank and coolant pump. Pair of springs for head return.

SCHEDA TECNICA - TECHNICAL FEATURES

	120	105	200X80	1~	0 1	
	115	100	150X80	3~	1 0 2	
	115	100	150X80			
	65	60	180X50			

1.3	3600	D 350	163	H B L
1.5/1.8	1800/3600	d 32		

B 610
L 880
H 990

VELOX 350 SHE

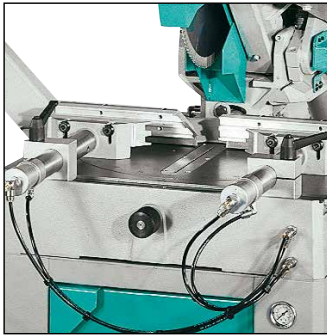

01.



02.



OPTIONAL

03.



IT - Scannerizzate con lo smartphone per vedere il video
EN - Scan with your smartphone to see the video

IT - Segatrice a disco semiautomatica per alluminio, esegue tagli da 45° sinistra a 45° destra e inclinati fino a 45° rispetto all'asse verticale, arresti automatici a 0°, 15°, 30°, 45° destra/sinistra.

Tagli su profilati e pieni in alluminio anodizzato e leghe leggere con ottimi livelli di precisione e finitura. Volantino per bloccaggio su altri angoli con graduazione incisa sul piano di lavoro. Funzionamento elettropneumatico con controllo idraulico della velocità della testa. (02.) Programmazione dal quadro di comando di tutte le funzioni operative della macchina, incluso il posizionamento della testa per: avvicinamento rapido, inizio e fine taglio. Visualizzazione delle condizioni operative e di: durata nastro, velocità rotazione in n/1', totale tagli, tempo di ciclo, assorbimento motore per mezzo di LED. Autodiagnostica per rilevazione errori.

(01.) Due morse frontali pneumatiche a bloccaggio rapido, scorrevoli trasversalmente sul piano di lavoro. Protezione integrale della lama e convogliatore per aspiratore di trucioli. Colonna con serbatoio, impianto di lubrificazione con nebulizzatore pneumatico e scivolo raccolta trucioli posteriore, gruppo filtro-riduttore-lubrificatore aria, fermo barra regolabile. Pulsante di emergenza, bassa tensione 24V, interruttore generale lucchettabile con bobina di minima tensione, protezione magnetica e termica salvamotore.

EN - Semiautomatic circular saw suited to cut aluminium and light metals solid and profiles with high accuracy. Possibility to set the machine for brass and copper profiles.

The head bends 45° on the vertical axis to allow inclined cuts. Easy stops at 0°, 15°, 30°, 45° left and right. Hand-wheel to lock the head on all angles, graduation engraved on the worktable. Suited to cut aluminium, light metal profiles and solids with high accuracy. Electro-pneumatic functioning, hydraulic control of the down-feed speed of the head.

(02.) Programming of all operations by means of the keyboard, including setting of the start-cut and end-cut points; machine status shown on display, including blade life and speed, piece counter, cycle time, motor absorption; working anomalies. Pair of front pneumatic vices with quick clamping, free to move alongside the worktable. Complete blade protection, device to connect chip suction plant, adjustable length stop. Floor stand with tank, lubrication system with spray and rear chips collector. Air filter/reducer/lubrication group.

(03.) Possibility to connect external devices such as a foot pedal to start the cutting cycle. Main switch with minimum tension coil, emergency button, thermic and magnetic motor protection, motor absorption device, 24V low tension.











▶ (02.) Controllo funzioni della troncatrice tramite PLC personalizzato e di facile utilizzo, completo di autodiagnostica. Testa di taglio in ghisa monoblocco che garantisce l'assenza di vibrazioni.

(02.) Programming of all operations by means of the keyboard, including setting of the start-cut and end-cut points.

▶ Arresti automatici a 0°, 15°, 30°, 45° destra/sinistra. Possibilità di tagli inclinati fino a 45°.

Easy head rotation with automatic stops at 0°, 15°, 30°, 45° left and right. The head bends 45° on the vertical axis to allow inclined cuts.

SCHEDA TECNICA - TECHNICAL FEATURES

					
0°	120	105	200X80	3~	1 0 2
45°	115	100	150X80		
45°	115	100	150X80		
45°	65	60	180X50		
					
1.5/1.8	1800/3600	D 350	266	B 1100 L 920 H 1700 h 865	
		d 32			

VELOX 350 AF-E



01.

IT - Segatrice a disco automatica per alluminio e leghe leggere, adatta al taglio di estrusi e sezioni piene.

Esegue tagli da 45° sinistra (solo ciclo semiautomatico) a 45° destra e inclinati fino a 45° rispetto alla verticale, arresti automatici a 0°, 15°, 30°, 45° destra e sinistra, volantino di bloccaggio supplementare per qualsiasi altra angolazione. A richiesta il motore a 2 velocità permette l'impiego di lame in HSS per profilati in ottone e rame. Funzionamento elettropneumatico con controllo idraulico della velocità della testa.

(01.) Controllo funzioni della troncatrice tramite PLC personalizzato e di facile utilizzo, completo di autodiagnostica.

Impostazione della lunghezza e quantità dei tagli, intestatura e taglio della barra. Programmazione dal quadro di comando, montato su braccio orientabile, delle funzioni operative della macchina, incluso il posizionamento della lama per avvicinamento rapido, inizio e fine taglio. Visualizzazione delle condizioni operative e di: durata nastro, velocità rotazione in n/1', totale tagli, tempo di ciclo, assorbimento motore.

Autodiagnostica per rilevazione errori. Posizionatore manuale delle lunghezze di taglio con lettura digitale e nonio decimale. Due morse frontali pneumatiche a bloccaggio rapido scorrevoli trasversalmente sul piano di lavoro, morsa verticale pneumatica. Rullo superiore sull'avanzatore per spostamento e taglio di più barre sullo stesso piano.

Protezione integrale della lama e convogliatore per aspiratore di trucioli. Carter completo apribile solo a lama ferma e riparo fisso su lato scarico forniscono la massima sicurezza. Colonna monoblocco con cassetto raccogli-trucioli e serbatoio estraibili. Lubrorefrigerazione della lama con nebulizzatore, gruppo filtro-riduttore-lubrificatore aria. Interruttore generale lucchettabile con bobina di minima tensione, pulsante di emergenza, bassa tensione 24V.

EN - Automatic circular saw suited to cut aluminium, light metal solids and profiles with high accuracy. Possibility to set the machine for brass and copper profiles.

Mitre cutting from 0° to 45° left and right. The head bends 45° on the vertical axis to allow inclined cuts. Easy stops at 0°, 15°, 30°, 45° left and right. Hand-wheel to lock the head on all angles, (01.) Graduation engraved on the worktable. Electro-pneumatic functioning, hydraulic control of the down-feed speed of the head. Electronic driver with programming of all operations by means of the keyboard, including setting of the start-cut and end-cut points; machine status shown on display, including blade life and speed, piece counter, cycle time, motor absorption; and working anomalies.

After setting the cutting length and the number of cuts, a trim cut is performed, then the bar is cut till the end of the program.

Manual selection of the cutting length with digital reading and decimal nonius. Pair of front pneumatic vices with quick clamping, free to move alongside the worktable, vertical pneumatic vice. Upper roller to cut more bars in a row. Complete blade protection, able to connect chip suction plant. Complete guard opens only when the blade is still. Fixed protection on the unloading side. Floor stand with removable tank and chip collector, connection element to the unloading side grants maximum safety protection. Lubrication system with spray working only during the cut, air filter/reducer/lubrication group. Main switch with minimum tension coil, emergency button, thermal and magnetic motor protection, motor absorption device, 24V low tension.

OPTIONAL

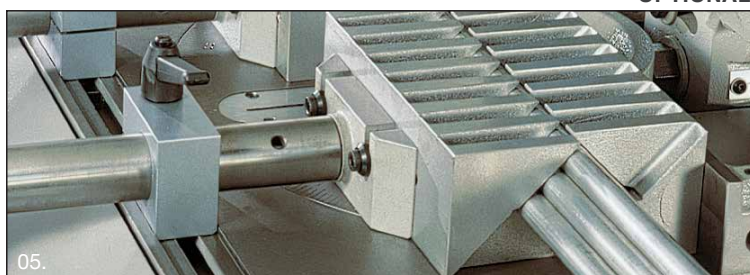

05.



02.



03.



04.



(04.) Posizionatore manuale delle lunghezze di taglio con lettura digitale

(04.) Manual selection of the cutting length with digital reading.



(03.) Alimentatore con apertura 200 mm, corsa singola massima 520 mm, corsa minima 4 mm (sfrido min. 355 mm), preselezione da tastiera del numero dei pezzi (1-9999) e delle corse dell'alimentatore (1-29).

(03.) Feeder with 200 mm opening, maximum stroke 520 mm, minimum stroke 4 mm (minimum scrap-end 355 mm); selection of the number of cuts (1-9999) and the feeder strokes (1-29) by means of the keyboard.



Testa di taglio in ghisa monoblocco garantisce l'assenza di vibrazioni. Pistone verticale pneumatico per un migliore bloccaggio del pezzo da tagliare.

Cast iron head avoids vibrations. Additional vertical pneumatic vice guarantees a perfect material locking.





50 AF-E



SCHEDA TECNICA - TECHNICAL FEATURES

□ 0°	120	105	200X80	3~	0 1
▤ 45°	115	100	150X80		
▥ 45°	115	100	150X80		
▧ 45°	65	60	180X50		
2.2	3600	D 350	585	B 1800 L 1300 H 1800 h 930	
		d 32			



IT - Scannizzate con lo smartphone per vedere il video
 EN - Scan with your smartphone to see the video

VELOX 350 AF-NC



01.

IT - Segatrice a disco automatica a controllo numerico per alluminio e leghe leggere, esegue tagli da 45° sinistra a 45° destra e (05.) inclinati fino a 45°, adatta al taglio di estrusi e sezioni piene.

Arresti automatici a 0°, 15°, 30°, 45° destra/sinistra, volantino bloccaggio supplementare per qualsiasi altra angolazione.

(01.) Funzionamento elettropneumatico con controllo idraulico della velocità della testa. (02.) Programmazione dal quadro di comando delle funzioni operative della macchina, incluso il posizionamento della lama, per: avvicinamento rapido, inizio e fine taglio. Consente di impostare e memorizzare 99 programmi, ciascuno con 10 lunghezze di taglio e quantità differenti. Visualizzazione delle condizioni operative e di velocità lama, totale pezzi, totale materiale da tagliare su display grafico LCD con varie lingue di dialogo; impostazione da tastiera delle lunghezze di taglio (min 4 mm) con ripetizione automatica delle corse; controllo totale degli attuatori di macchina con segnalazione anomalie. Autodiagnostica per rilevazione errori. Alimentatore con apertura 200 mm, movimentato da motore elettrico con inverter, corsa massima singola 520 mm, corsa minima 4 mm (sfrido min. 355 mm). (03.) Due morse frontali pneumatiche a bloccaggio rapido scorrevoli trasversalmente sul piano di lavoro, morsa verticale pneumatica. Rullo superiore per spostamento e taglio di più barre sullo stesso piano. Protezione integrale della lama e convogliatore per aspiratore di trucioli. Apertura di sicurezza ritardata del carter copriavanzatore, riparo fisso su lato scarico. Colonna monoblocco con cassetto raccogli-trucioli e serbatoio estraibili. Lubrorefrigerazione della lama con nebulizzatore, gruppo filtro-riduttore-lubrificatore aria. Interruttore generale lucchettabile con bobina di minima tensione, pulsante di emergenza, bassa tensione 24V.

EN - Automatic CNC circular saw suited to cut aluminium light metal solids and profiles with high accuracy. Possibility to set the machine for brass and copper profiles.

Mitre cutting from 0° to 45° left and right. (05.) The head bends 45° on the vertical axis to allow inclined cuts. Easy stops at 0°, 15°, 30°, 45° left and right, hand-wheel to lock the head on all angles. (01.) Electro-pneumatic functioning, hydraulic control of the down-feed speed of the head.

(02.) Programming of all operations by means of the CNC driver, including setting of the cutting lengths (min 4 mm) with automatic feeder strokes; start-cut and end-cut points; machine status shown on display, including blade speed, piece counter, total material length to cut; working anomalies and in different languages by means of the keyboard.

Feeder with 200 mm opening, moving by electronic motor with inverter. Minimum stroke 4 mm (minimum scrap-end 355 mm). Up to 99 programs can be memorized, each one with 10 different cutting lengths and number of cuts. (03.) Pair of front pneumatic vices with quick clamping, free to move alongside the worktable, vertical pneumatic vice. Upper roller to cut more bars in a row. Complete blade protection, able to connect chip suction plant. Complete guard opens only when the blade is still. Fixed protection on the unloading side. Floor stand with removable tank and chip collector, connection element to the unloading side. Lubrication system with spray working only during the cut. Air filter/reducer/lubrication group. Main switch with minimum tension coil, emergency button, thermic and magnetic motor protection, motor absorption device, 24V low tension.

A richiesta corsa carro 1200 mm. On request feeder stroke 1200 mm.

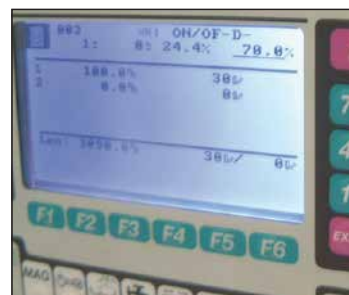

02.

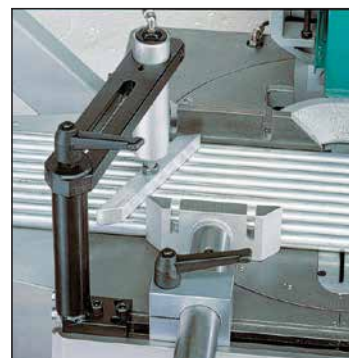

03.



04.

OPTIONAL



Controllo funzioni della troncatrice tramite controllo numerico personalizzato e di facile utilizzo, completo di autodiagnostica e display per visualizzare tutte le funzioni operative.

Programming of all operations by CNC control board easy to use complete of display that shows machine status and anomalies.



Testa di taglio in ghisa monoblocco con assenza di vibrazioni. Pistone verticale pneumatico per un migliore bloccaggio del pezzo da tagliare.

Cast iron head avoids vibrations. Additional vertical pneumatic vice guarantees a perfect material locking



**ADATTABILE A CARICABARRE
SUITABLE FOR BAR LOADER**

vedi pagina / see page 46-49



IT - Scanzizzate con lo smartphone per vedere il video
EN - Scan with your smartphone to see the video

VELOX 350 AF-NC SCHEDA TECNICA - TECHNICAL FEATURES					
□ 0°	120	105	200X80	3~	0.1
▤ 45°	115	100	150X80		
▥ 45°	115	100	150X80		
▧ 45°	65	60	180X50		
2.2	3600	D 350 d 32	607	B 1800 L 1450 H 1950 h 930	

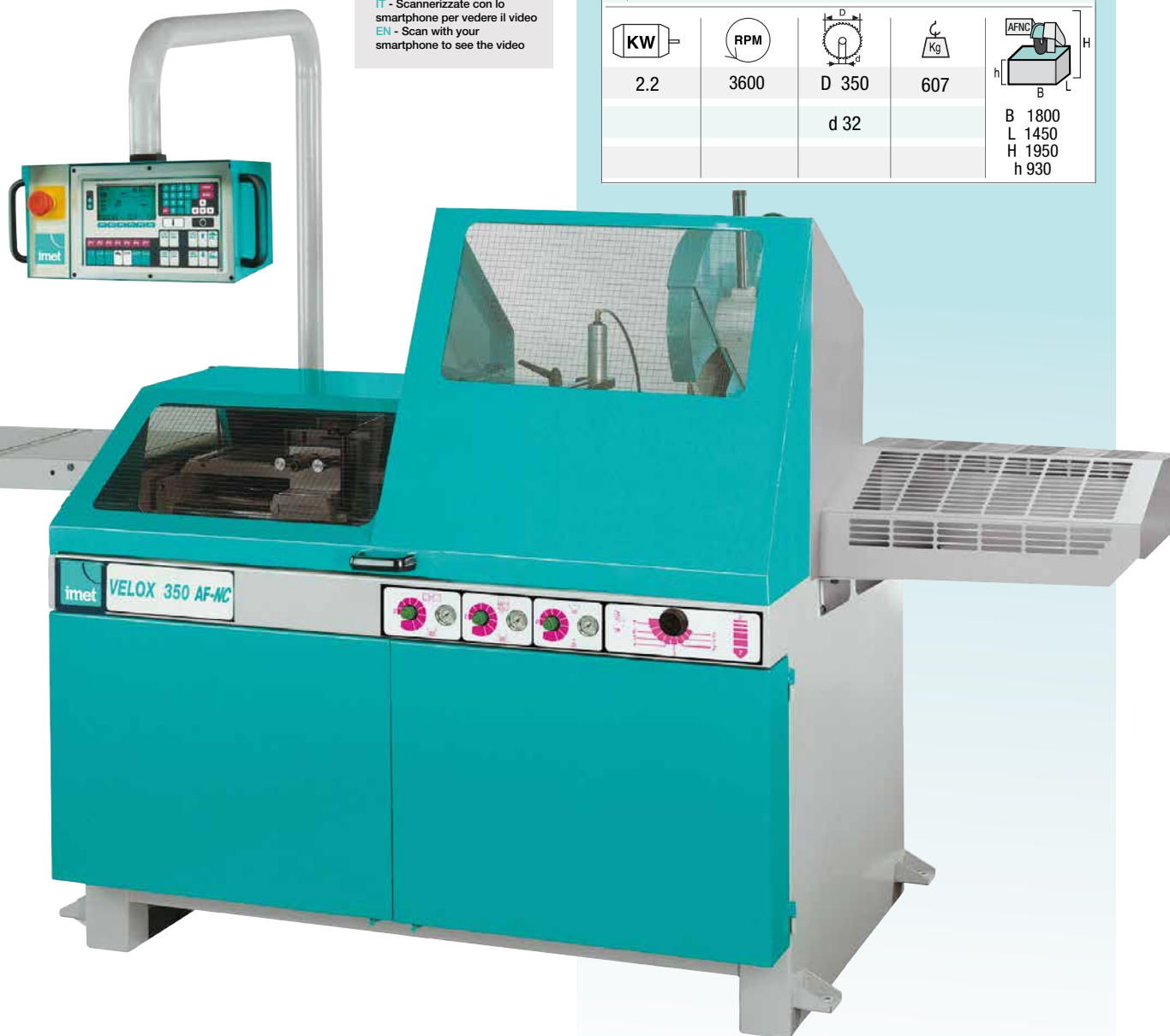

VELOX 350 AFE-NC

NUOVA VELOX SFRIDO RIDOTTO

- Sfrido corto 30 mm
- Controllo numerico
- Taglio solo a 0°
- Avanzatore pneumatico
- Doppia presa di aspirazione

NEW VELOX MINIMAL SCRAP END

- Short scrap-end 30 mm
- Nc control
- Straight cut only
- Pneumatic feeder
- Double suction point

VELOX 350 AFE-NC FICHE TECHNIQUE - FICHA TECNICA

□ 0°	120	105	200x80



CARICABARRE SLB 6000

IT - Caricabarre a scivolo per segatrici automatiche a controllo numerico Sirio 370 AF-NC e VELOX 350 AF-NC, adatto per barre tubolari con sezioni da 20 a 90 mm di tondo, 80x80 mm di quadro, o per pieni fino a 50 mm di diametro, con lunghezza commerciale di 6 mt.

Funzionamento:

all'esaurimento della barra in lavorazione sulla segatrice una serie di sostegni comandati da cilindro (04.) pneumatico sollevano una barra dallo scivolo e la trasferiscono sul (03.) piano di alimentazione; tramite una ruota gommata motorizzata la barra è introdotta nella morsa dell'avanzatore e bloccata, la ruota gommata ritorna in posizione di riposo. Il ciclo riprende con una intestatura, quindi il taglio automatico della barra.

Struttura in profilati metallici saldati / avvitati, con la parte anteriore della linea a rulli protetta da carter antinfortunistico realizzato con tubolari e lamiera forata. (02.) La parte posteriore dà accesso allo scivolo di scarico ad inclinazione regolabile, profondo 750 mm.

A richiesta guida superiore ad altezza regolabile per diametri inferiori a 20 mm fino a 10 mm.

EN - Bar loader for automatic CNC saws Sirio 370 AF-NC and VELOX 350 AF-NC. Suited to cut tubes with size from 20 to 90mm (round), 80x80 (square) or solids up to 50mm diameter, of 6 mt. length.

Working cycle:

(04.) when a bar is cut, a device driven by pneumatic cylinder, lifts the bar in the line and place it in on the loading table; then a motorized wheel forwards it to the saw. After reaching the cutting point, the vices of the saw clamp the material, (03.) the motorized wheel lifts and the cutting cycle begins. (02.) Loading plane is 6mt. long and 750mm. wide with adjustable inclination. Structure comprised of welded metal profiles, wholly protected by safety guard made of punched metalsheet and tubes.

On request, special device to load smaller bars, from 20 mm till 10 mm diameter.

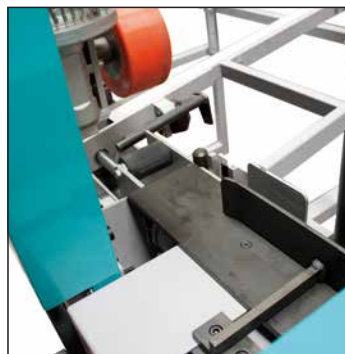

01.



SIRIO 370 AF-NC



VELOX 350 AF-NC
VELOX 350 AFE-NC

OPTIONAL pag. 74: 73

ADATTABILE A
SUITABLE FOR



02.

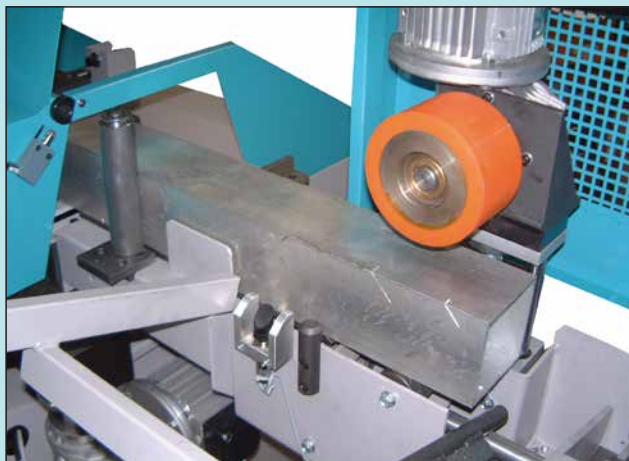











03.



04.

SCHEDA TECNICA - TECHNICAL FEATURES

					
<input type="checkbox"/> 0°	20 min 90 max	20 min 80 max	80x10 min 80x80 max	3~	0 1
<input type="checkbox"/> 0°	20 min 50 max	20 min 45 max	80x10 min 80x25 max		
 KW	 AIR	 Kg			
0.37	6 bar	500	B 6300 L 1250 H 1400 h900-980		

PUSHER SYSTEM

IT - Sistema di alimentazione automatico che può essere abbinato alle seguenti segatrici semiautomatiche BS 300-350-400 SHI, SIRIO 370 SHE , VELOX 350 SHE.

EN - Automatic feed system to be coupled with following semiautomatic machines BS 300-350-400 SHI , SIRIO 370 SHE, VELOX 350 SHE.

 Display da 5" Schneider con controllo "touch screen". (01.)
Schneider 5" display by touch screen control. (01.)

 Possibilità di programmare fino a 20 linee di taglio con differenti lunghezze, angoli e quantità. (03.)
Possibility to program till 20 cutting lines with different lengths, angles and quantities. (03.)

 Movimentazione tramite motore brushless, pignone e cremagliera di trasmissione. (05.)
Feeding by brushless motor on rack and pinion transmission. (05.)

 Scorrimento su guide lineari e pattini a ricircolo di sfere.
Sliding on linear guide.

 Morsa manuale regolabile. (04.)
Manual adjustable vice. (04.)

 Comprende anche una rulliera da metri 6 tipo W40.
Includes 6 meter roller tables - model W40.

 Lunghezza di carico metri 6.
6 meters stroke.

 Possibilità di abbinarlo anche ad altri dispositivi ad esempio foratrici o altro.
Possible to couple also with other devices as drilling unit or others.



01.



02.



03.



**ADATTABILE A
SUITABLE FOR**

BS 300 SHI
BS 350 SHI
BS 400 SHI

SIRIO 370 SH-E

VELOX 350 SH-E



BS 350 SHI

imet



IT - Scannerizzate con lo smartphone per vedere il video
EN - Scan with your smartphone to see the video



04.



05.

IT - Segatrice a nastro a doppia colonna semiautomatica con movimentazione idraulica dell'arco.

Adatta per taglio di profilati da carpenteria, tubi e pieni in metallo, (02.) con possibilità di tagli da 0 a 60° sinistra. Arco in acciaio a sezione tubolare; piano di appoggio materiale supportato da perno centrale con cuscinetti a rulli conici precaricati. Movimentazione arco tramite due guide lineari a ricircolo di sfere fissate sul telaio girevole. L'elevata tensionatura (2000 kg/cm²) e l'inclinazione della lama (6°) migliorano l'esecuzione dei tagli anche sulle grosse sezioni.

(01.) Pulegge diametro 520 mm, motoriduttore monoblocco Long-Life. Pattini guidalama registrabili con inserti in metallo duro e cuscinetti di invito. Variatore elettronico velocità lama, controllo automatico tramite tastatore delle posizioni di inizio e fine taglio; regolazione da consolle della velocità di discesa dell'arco e della forza di penetrazione; tensionamento meccanico della lama con microinterruttore di controllo/arresto immediato in caso di nastro rotto o non tensionato; Rullo di appoggio sul lato di carico e predisposizione per attacco rulliera. morsa frontale idraulica; altezza ganasce 260 mm. Colonna monoblocco, vasca raccogli-trucioli asportabile, centralina idraulica con olio, serbatoio per refrigerante con elettropompa per lubrorefrigerazione; puliscilama a spazzola motorizzata. Interruttore generale lucchettabile, bobina di minima tensione, protezione magnetotermica, pulsante d'emergenza, sensori per chiusura carter, tensionamento lama e sovraccarico motore.

EN - Semiautomatic twin column bandsaw, hydraulically driven. Especially adapt to cut sections of steelwork, tubes and solids.

(02.) Possibility to make cuts with variable angle up to 60° to the left, with the manual shifting of the saw frame. Steel sawframe with tubular section; worktable supported by a central pivot with preloaded bearings.

Sawframe movement onto an electro welded column of big dimension, through two recirculating ballscrews linear guides. (01.) Pulley diameter 520 mm. Long-Life monobloc motoreducer. Registrable band guides with hard metal pads and guided bearings. Electronic Inverter for variable blade speed. Low Tension (24V) general lockable switch, minimum tension coil, magnetothermic protection, emergency button, sensors for closing the carter, blade tensioning and overloaded motor. Automatic control of the beginning and end cut through a feeler pin; regulation of the descent of the arc and strength of the penetration through the console; mechanical tensioning of the blade with a control micro switch, immediate stop in case of breaking down or non tensioned blade. Connections for roller table. Hydraulic frontal vice, jaws height 260 mm. Floor stand with removable chip collector.

Tension of the blade 2.000/cm². Hydraulic unit with oil, coolant tank with electro-pump. Motorized blade-cleaning brush, bi-metal blade.

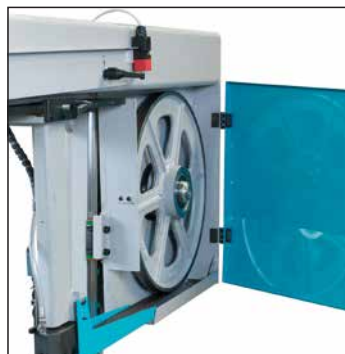

01.

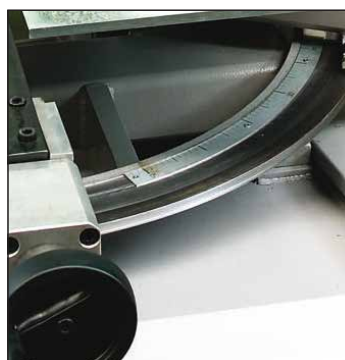

02.



03.



04.



Arco in acciaio a sezione tubolare; piano di appoggio materiale supportato da perno centrale con cuscinetti a rulli conici precaricati.

Steel sawframe with tubular section; worktable supported by a central pivot with preloaded bearings.



L'elevata tensionatura (2000 kg/cm²) e l'inclinazione di 6° della lama migliorano l'esecuzione dei tagli anche sulle grosse sezioni.

Sawframe canted 6° allows sawblade to freely and easily cut through the bottom of structural section without vibration, binding, or slowdown of sawing rates.



Variatore elettronico velocità lama di serie. Electronic Inverter for variable blade speed.



Controllo automatico tramite tastatore delle posizioni di inizio e fine taglio.

Automatic detection of start/end cut point.



RTR rulliera motorizzata / motorized roller table - OPTIONAL

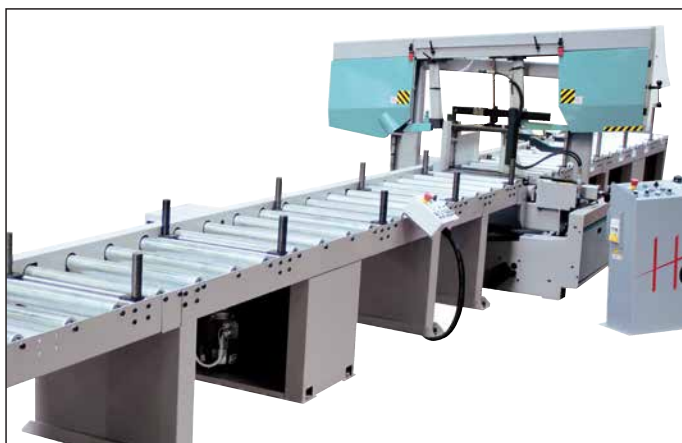

SCHEDA TECNICA - TECHNICAL FEATURES				OPTIONAL
<input type="checkbox"/> 0°	500	450	610X440	<input type="checkbox"/> 0°
<input type="checkbox"/> 45°	440	440	440X450	max 600X250
<input type="checkbox"/> 60°	260	260	250X450	min 150X 50
3*	15÷100	H 34*	1700	B 1500
		s 1.1		L 2850
		L 5320		H 2170
				h 820

*A richiesta lama h 41x1,3 mm e motore 4 kw e tensionamento idraulico
*On request blade h 41x1,3 mm and 4 kw motor and hydraulic blade tension device

700 - 800 - 1200

IT - Segatrici a nastro a doppia colonna semiautomatiche per tagli a 90°, con movimentazione idraulica dell'arco.

Adatte per taglio di profilati da carpenteria, tubi e pieni in metallo. L'arco in acciaio elettrosaldato con sezione di grosso spessore, garantisce l'assoluta mancanza di vibrazioni.

(01.) La movimentazione dell'arco avviene su guide lineari ed è perfettamente bilanciata e garantita dal cilindro idraulico di grande diametro. Tutto questo permette alla segatrice prestazioni elevate ed una notevole durata della lama. Inizio e fine taglio con lama inclinata di 5° (10° su H700) rispetto al piano macchina garantisce una penetrazione ottimale dell'utensile.

Regolazione da consolle della velocità di discesa dell'arco e della forza di penetrazione. Morsa orizzontale idraulica che garantisce il perfetto bloccaggio del materiale. **(03.) Morsa verticale di serie sui modelli H 800 e H1200.**

(02.) Pattini guidalama registrabili con inserti in metallo duro e cuscinetti di invito. Il guidalama mobile viene mantenuto automaticamente vicino alla zona di taglio. Variatore elettronico velocità lama di serie. Controllo automatico delle posizioni di inizio e fine taglio. Tensionamento lama idraulico tramite sistema elettromeccanico (di serie su H800 e H1200). Pulizia lama tramite spazzola metallica regolabile, a movimentazione meccanica.

Colonna monoblocco, vasca raccogli-trucioli asportabile, centralina idraulica con olio. Interruttore generale lucchettabile, bobina di minima tensione, protezione magnetotermica, pulsante d'emergenza, sensori per chiusura carter, tensionamento lama e sovraccarico motore.

EN - Semiautomatic twin column bandsaw for straight cut only, hydraulically driven. Conceived and projected especially for cutting profiles, pipes, beams and also solids.

The steel welded arch with new design and big thickness section guarantees the absolute lack of vibration and noise. Saw frame movement on linear guide with recirculating balls.

Against the common use the sawframe canted of 5° (10° for H700) allows saw blade to freely and easily cut through the bottom of structural section without vibration, binding, or slowdown of sawing rates. **(02.)** Registrable band guides with hard metal pads and guided bearings. The mobile band guide is automatically kept nearest the cutting area. Electronic Inverter for variable blade speed. Driving console movable for a useful and secure positioning, equipped with power and speed regulation. Bow lowering with separated control to adjust the cutting parameters to the type of material. Horizontal hydraulic vice ensures a perfect material locking. **(03.) Standard vertical vice on version H 800 and H 1200.**

"Clean cut" due to the standard cooling system with minimal lubrication to cut long pipe and profile without any leakage of coolant. Mechanical tensioning of the blade checked by micro switch (through hydraulic cylinder on version H 800-H 1200), immediate stop in case of breaking down or not right tension of the blade. Floor stand with removable chip collector, hydraulic Unit with oil. Motorized blade-cleaning brush, bi-metal blade.



01.

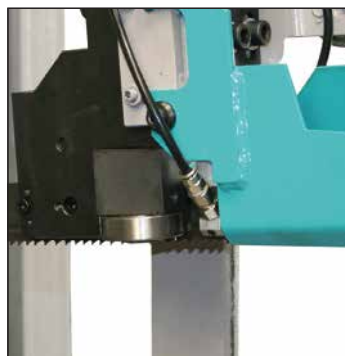

02.



03.

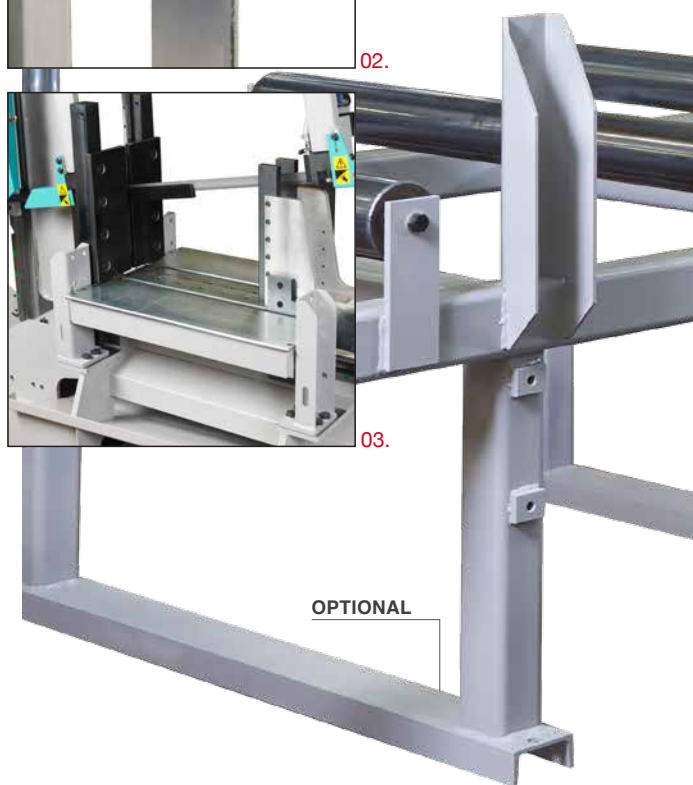

OPTIONAL

H 700



Arco in acciaio a sezione tubolare
Twin column sawframe structure with tubular steel section

































L'elevata tensionatura e l'inclinazione della lama migliorano l'esecuzione dei tagli anche sulle grosse sezioni.

The high tension of the blade and canted arch allow the sawblade to freely and easily cut through the bottom of structural section without vibration, binding, or slowdown of sawing rates.



Controllo automatico delle posizioni di inizio e fine taglio.
Automatic detection start/end cut limits.



H 700 SCHEDA TECNICA - TECHNICAL FEATURES														
										H	B	L	H	h
□ 0°	520	450	680x400	□ 0° 500 X 400	3*	15:100	1900	H 34* s 1,1 L 5870	h	1100	3300	2450	840	
H 800 SCHEDA TECNICA - TECHNICAL FEATURES														
										H	B	L	H	h
□ 0°	680	640	820x610	□ 0° 800 X 350	5,5	15:100	3100	H 41 s 1,3 L 7260	h	1550	3600	2700	800	
H 1200 SCHEDA TECNICA - TECHNICAL FEATURES														
										H	B	L	H	h
□ 0°	680	640	1250x600	□ 0° 1000 X 350	7,5	15:90	3400	H 54 s 1,6 L 8140	h	1450	4000	2750	855	

*A richiesta lama h 41x1,3 mm e motore 4 kw e tensionamento idraulico / *On request blade h 41x1,3 mm and 4 kw motor and hydraulic blade tension device

IT - Segatrici a nastro a doppia colonna semiautomatiche per tagli a 90°, con movimentazione idraulica dell'arco. Adatte per taglio di profilati da carpenteria, tubi e pieni in metallo. L' arco in acciaio elettrosaldato con sezione di grosso spessore, garantisce l'assoluta mancanza di vibrazioni.

La movimentazione dell'arco avviene su guide lineari ed è perfettamente bilanciata e garantita dal cilindro idraulico di grande diametro. Tutto questo permette alla segatrice prestazioni elevate ed una notevole durata della lama. Inizio e fine taglio con lama inclinata di 5° rispetto al piano macchina garantisce una penetrazione ottimale dell'utensile. Regolazione da consolle della velocità di discesa dell'arco e della forza di penetrazione.

Morsa orizzontale idraulica con doppia ganascia che garantisce il perfetto bloccaggio del materiale, di serie pressore verticale. (03.)

Pattini guidalama registrabili con inserti in metallo duro e cuscinetti di invito. Il guidalama mobile viene mantenuto automaticamente vicino alla zona di taglio. Variatore elettronico velocità lama di serie. Controllo automatico delle posizioni di inizio e fine taglio. Tensionamento lama tramite cilindro idraulico. (02.) Pulizia lama tramite spazzola in nylon regolabile, a movimentazione meccanica. Colonna monoblocco, vasca raccogli-trucioli asportabile, centralina idraulica con olio. Interruttore generale lucchettabile, bobina di minima tensione, protezione magnetotermica, pulsante d'emergenza, sensori per chiusura carter, tensionamento lama e sovraccarico motore.

EN - Semiautomatic twin column bandsaw for cut at 90°, hydraulically driven. Conceived and projected especially for cutting profiles, pipes, beams and also solids.

The steel welded arch with new design and big thickness section guarantees the absolute lack of vibration and noise.

Sawframe movement on linear guide and is perfectly balanced and guaranteed by the large diameter of the hydraulic cylinder.

All this allows the sawing machine high performance and a long life of the blade. Start and end cutting with blade canted of 5° towards the worktable ensures optimal tool penetration. Adjustment of bow descent speed and penetration force through the display console.

Horizontal hydraulic vice with double jaw that ensures the perfect locking of the material (03).

Registrable band guides with hard metal pads and guided bearings. The mobile band guide is automatically kept nearest the cutting area. Electronic Inverter for variable blade speed. Automatic control of start and finish cutting. Blade tensioning by hydraulic cylinder (02.).

Motorized blade-cleaning brush. Floor stand with removable chip collector, hydraulic unit with oil.

Lockable main switch, minimum tension coil, thermic and magnetic protection, emergency button, sensors for closing the guard, tension blade and motor overload.



01.



02.



La movimentazione dell'arco avviene su guide lineari ed è perfettamente bilanciata e garantita dal cilindro idraulico di grande diametro

Sawframe movement on linear guide and is perfectly balanced and guaranteed by the large diameter of the hydraulic cylinder.



Pattini guidalama registrabili con inserti in metallo duro e cuscinetti di invito. Il guidalama mobile viene mantenuto automaticamente vicino alla zona di taglio.

Adjustable blade guides with hard metal inserts and driving bearings. The mobile blade guide it's automatically kept close to the cutting area.







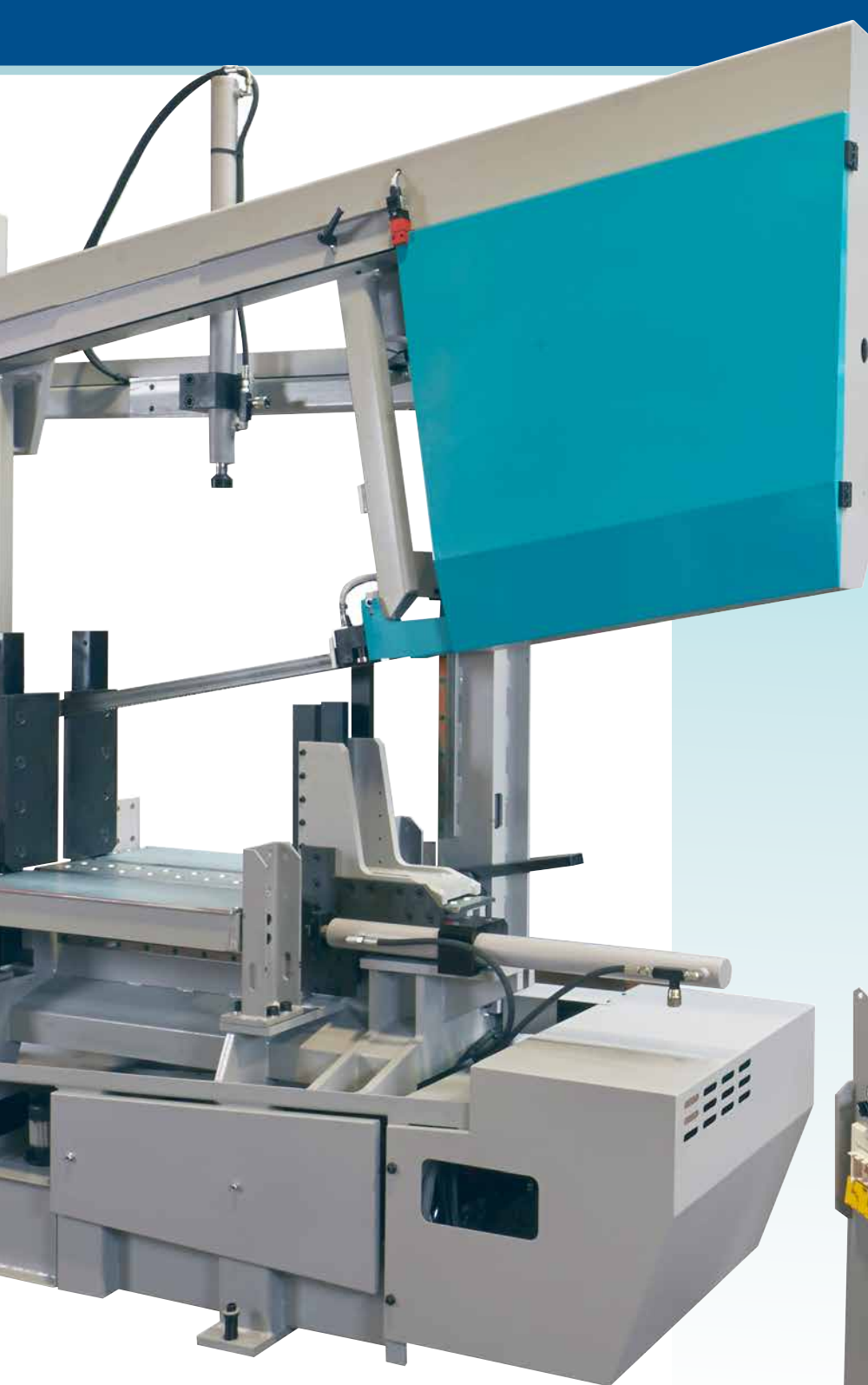



Morsa orizzontale idraulica con doppia ganascia che garantisce il perfetto bloccaggio del materiale. (03.)

Horizontal hydraulic vice with double jaw that ensures the perfect locking of the material. (03.)



03.

SCHEDA TECNICA - TECHNICAL FEATURES

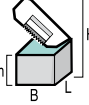
				
 0°	810	740	810X740	
 KW	 m/1'		 Kg	
4*	15÷100	H 41	2300	B 1100 L 3375 H 3100 h 890
		s 1.3		
		L 7575		

*A richiesta motore lama 5,5 Kw
*On request 5,5 kw motor

601 NC F 500 F 1500

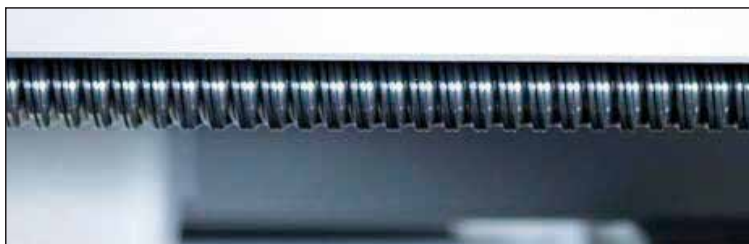

IT - Versione automatica a controllo numerico: memorizza fino a 99 programmi di taglio con 10 differenti lunghezze ottenute dalla stessa barra, (01.) per tagli fino a 60° a sinistra.

(02.) Visualizzazione delle condizioni operative della segatrice, visualizzazione di velocità lama, totale pezzi da tagliare su display alfanumerico e impostazione da tastiera delle lunghezze di taglio (da 4 a 9999 mm) con ripetizione automatica delle corse; gestione parametri macchina ed autodiagnostica per rilevazione errori; disponibili versioni multilingua. Corsa avanzatore da 550 mm (opzione 1500 mm) a movimentazione elettrica con vite a ricircolo di sfere diametro 32 mm. su guide a ricircolo di sfere. Sfrido minimo 100 mm. Lunghezza minima di taglio 30 mm. Ha l'apertura di entrambe le ganasce per agevolare il carico di materiale non perfettamente rettilineo. Arco in acciaio a sezione tubolare; piano di appoggio materiale supportato da perno centrale con cuscinetti a rulli conici precaricati. Movimentazione arco tramite due guide lineari a ricircolo di sfere fissate sul telaio girevole. Pulegge diametro 520 mm, motorizzatore monoblocco Long-Life. Pattini guidalama registrabili con inserti in metallo duro e cuscinetti di invito. Variatore elettronico velocità lama, (03.) controllo automatico tramite tastatore delle posizioni di inizio e fine taglio; regolazione da consolle della velocità di discesa dell'arco e della forza di penetrazione; tensionamento meccanico della lama con microinterruttore di controllo/arresto immediato in caso di nastro rotto o non tensionato. (04.) Rullo di appoggio sul lato di carico e predisposizione per attacco rulliere. morsa frontale idraulica; altezza ganasce 260 mm. Colonna monoblocco, vasca raccogli-trucioli asportabile, centralina idraulica con olio, serbatoio per refrigerante con elettropompa per lubro-refrigerazione; puliscilama a spazzola motorizzata. Interruttore generale lucchettabile, bobina di minima tensione, protezione magnetotermica, pulsante d'emergenza, sensori per chiusura carter, tensionamento lama e sovraccarico motore.

EN - Automatic CNC twin column bandsaw, hydraulically driven. Especially adapt to cut sections of steelwork, tubes and solids.

(01.) Possibility to make cuts with variable angle up to 60° to the left, with the manual shifting of the arch. Steel sawframe with tubular section; worktable supported by a central pivot with preloaded bearings. Sawframe movement onto an electrowelded column of big dimension, through two recirculating. Ballscrews linear guides. Pulley diameter 520 mm. Long-Life monobloc motoreducer. Registrable band guides with hard metal pads and guided bearings. Feeder 550 mm long with electric movement through recirculating ballscrews diameter 32 mm. onto linear guides. Both feeder jaws open to load bars which are not perfectly straight. Hydraulic frontal vices; 260 mm. jaws height - (02.) CNC driver allows to set and memorize up to 99 cutting programs, with 10 different cutting lengths and quantities. Minimal scrap-end 100 mm Low Tension (24V) general lockable switch, minimum tension coil, magnetothermic protection, emergency buttom, sensors for closing the carter, blade tensioning and overloaded engine. Electronic Inverter for variable blade speed.

(03.) Automatic control of the beginning and end cut through a feeler pin; regulation of the descent of the arc and strength of the penetration through the display console; mechanical tensioning of the blade with a control microswitch, immediate stop in case of breaking down or non tensioned blade.

CNC keyboard placed onto a moving console, wide ram memory, LCD retroilluminated display, setting of the length and quantity of the cut through keyboard, with automatic repetition of the run, autodiagnostic menu to check anomalies. Connections for attaching roller table. Floor Stand with removable chip collector and feeder holder cover made of electrowelded steel. Canted blade 6°. Tension of the blade KG. 2.300 / cm². Hydraulic Unit with oil, coolant tank with electro-pump. Motorized blade-cleaning brush, bi-metal blade.



01.



02.



03.



Alta precisione di posizionamento grazie al carro avanzatore movimentato da vite a ricircolo di sfere tramite motore autorenante.

High-precision positioning tank to incremental feeding on recirculating ball screw by self-bracking electric motor with inverter.



L'elevata tensionatura (2300 kg/cm²) e l'inclinazione della lama (6°) migliorano l'esecuzione dei tagli anche sulle grosse sezioni.

Sawframe canted 6° allows sawblade to freely and easily cut through the bottom of structural section without vibration, binding, or slowdown of sawing rates.



Variatore elettronico velocità lama di serie. Electronic Inverter for variable blade speed.



Controllo automatico tramite tastatore delle posizioni di inizio e fine taglio. Automatic control of the beginning and end cut through fast approach device.



H 601 NC F 500 - 1500 SCHEDA TECNICA - TECHNICAL FEATURES				OPTIONAL
0°	450	410	610X390	0° 600X250 max 150X 50 min
0°**	510**	480**	610X450**	
45°	440	440	440X450	
60°	250	250	250X450	
KW	m/1'	H 34* s 1.1 L 5320	Kg 2300 (F500)	B 2650 L 2800 H 2170 h 820 (F500)

*A richiesta lama h 41x1,3 mm e motore 4 kw e tensionamento idraulico
 *On request blade h 41x1,3 mm and 4 kw motor and hydraulic blade tension device
 ** Senza tastatore / Without position sensor

700 - 800 - 1200 NC F 1500 F 3000

IT - Segatrici a nastro automatica doppia colonna a controllo numerico CNC per tagli a 90°, con movimentazione idraulica dell'arco.

Adatte per taglio di profilati da carpenteria, tubi e pieni in metallo.

Controllo numerico CNC posizionato su console mobile per impostare e memorizzare fino a 300 programmi di taglio, con quantità e lunghezze differenti. Display LCD per visualizzazione delle fasi di lavoro ed autodiagnostica. La movimentazione dell'arco avviene su guide lineari ed è perfettamente bilanciata e garantita dal cilindro idraulico di grande diametro. Tutto questo permette alla segatrice prestazioni elevate ed una notevole durata della lama.

Regolazione da console della velocità di discesa dell'arco e della forza di penetrazione. Morsa orizzontale idraulica che garantisce il perfetto bloccaggio del materiale. **(03.)** Morsa verticale di serie su H800 e H1200.

Doppia apertura delle ganasce avanzatore per favorire il carico di materiale non rettilineo.

(02.) Pattini guidalama registrabili con inserti in metallo duro e cuscinetti di invito. Il guidalama mobile viene mantenuto automaticamente vicino alla zona di taglio. Variatore elettronico velocità lama di serie. Tensionamento lama tramite sistema meccanico (sui modelli H 800 - H 1200 di serie tramite cilindro idraulico). Pulizia lama tramite spazzola metallica regolabile, a movimentazione meccanica.

(01.) Refrigerazione della lama con lubrificazione minimale, per eseguire tagli su profilati e tubi senza l'inconveniente di dispersione del liquido tradizionale tipico dei tagli su rilevanti lunghezze.

Colonna monoblocco, vasca raccogli-trucioli asportabile, centralina idraulica con olio. Interruttore generale lucchettabile, bobina di minima tensione, protezione magnetotermica, pulsante d'emergenza, sensori per chiusura carter, tensionamento lama e sovraccarico motore.

EN - Fully automatic CNC twin column bandsaws for straight cut only, with hydraulic lowering of the bow. Conceived and projected especially for cutting profiles structural steel work beams, tubes and also solids.

The CNC driver allows to set and memorize up to 300 cutting programs, with different cutting lengths and quantities. Display LCD for visualization of: the cutting phases and working anomalies. The speed of feeding and the force of cutting can be regulated by the console. The clamping system of the material is equipped with an hydraulic device which allows to move transversally and to recuperating the non linearity of material and allows bundles to be cut.

(03.) H 800 and H 1200 with vertical vice as standard. Both feeder jaws open to load bars which are not perfectly straight.

(02.) Registrable band guides with hard metal pads and guided bearings. The mobile band guide is automatically kept as near as possible to the cutting area. Electronic Inverter for variable blade speed. Movable driving console for easy positioning equipped with power and speed regulation of the bow lowering, with a separated control to adjust the cutting parameters to the type of material. Horizontal hydraulic vice ensures a perfect material locking.

(01.) "Clean cut" due to cooling system with minimal lubrication to cut long pipe and profile without any leakage of coolant. Mechanical tensioning of the blade checked by micro switch (through hydraulic cylinder on the version H 800 - H 1200), immediate stop in case of breaking down or not tension of the blade. Floor stand with removable chip collector, hydraulic unit with oil.

Motorized blade-cleaning brush, bi-metal blade.

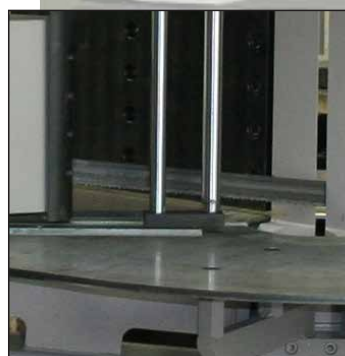

01.

02.

03.

06.

H 800 - H1200 dettaglio carro avanzatore / H 800 - H 1200 feeder detail



H 700 dettaglio carro avanzatore / H 700 feeder detail



04.

05.



Sfido minimo: 175 mm taglio singolo, 325 mm con taglio a fascio (modello H700).
Minimum scrap end: 175 mm single cut, 325 mm bundle cut (model H700).



Inizio e fine taglio con lama inclinata di 5° rispetto al piano macchina garantisce una penetrazione ottimale dell'utensile (10 su H700).
Against the common use the canted sawframe allows the common use the canted sawframe allows the saw blade to freely and easily cut through the bottom of structural section without vibration, binding, or slowing of sawing rates.



Controllo automatico delle posizioni di inizio e fine taglio.
Automatic detection start/end cut limits.



H 800 NC F 3000



(04.) (05.) Carro avanzatore con lunghezza da 1500 mm o 3000 mm, scorrimento su guide a ricircolo di sfere, motore indipendente controllato da encoder per garantire un preciso e veloce posizionamento.

(04.) (05.) Available 1500 mm or 3000 mm long. It moves on linear ball guides with geared-motor driven by inverter and controlled by a linear encoder and mechanical clamping. This technology allows optimal speed and precision of position and length.

*H 700 NC F 1500 - 3000 SCHEDA TECNICA - TECHNICAL FEATURES													
									H	B	L	H	h
0°	520	450	680x400	3*	15÷100	2850 (F3000)	H 34* s 1.1 L 5870		5400 (F3000)	3300	2500	900	
H 800 NC F 1500 - 3000 SCHEDA TECNICA - TECHNICAL FEATURES													
									H	B	L	H	h
0°	680	640	820x610	5.5	15÷100	4455 (F3000)	H 41 s 1.3 L 7950		5850 (F3000)	3600	2700	815	
H 1200 NC F 1500 - 3000 SCHEDA TECNICA - TECHNICAL FEATURES													
									H	B	L	H	h
0°	680	640	1250x600	7.5	15÷90	4955 (F3000)	H 54 s 1.6 L 8140		5750 (F3000)	4000	2750	855	

*A richiesta lama h 41x1,3 mm e motore 4 kw e tensionamento idraulico / *On request blade h 41x1,3 mm and 4 kw motor and hydraulic blade tension device

KS 702 - 802 - 1202 NC

SEMIAUTOMATICA CNC / NC SEMIAUTOMATICA

MAXline

IT - Segatrici a nastro semiautomatiche a discesa verticale a montante, adatte per taglio di profilati e pieni di medie e grosse dimensioni, possibilità di tagli da 60° sinistra a 60° destra con rotazione motorizzata gestita da controllo numerico CNC.

La rotazione dell'arco avviene tramite motoriduttore e motore auto frenante con encoder per la lettura della posizione, il controllo numerico permette la memorizzazione di vari angoli. Il bloccaggio automatico della rotazione arco è idraulico. Tastiera di programmazione integrata con CNC, posizionata su consolle mobile, display touch screen (01.) per visualizzazione delle fasi di lavoro ed autodiagnostica. Controllo automatico delle posizioni di inizio e fine taglio. Regolazione da consolle della velocità di discesa dell'arco e della forza di penetrazione. Variatore elettronico di velocità nastro di serie.

L'arco in acciaio elettrosaldato con sezione di grosso spessore, garantisce l'assoluta mancanza di vibrazioni. La movimentazione dell' arco è perfettamente bilanciata e garantita dal cilindro idraulico di grande diametro. Inizio e fine taglio con lama inclinata di 5° (10° su KS 702) rispetto al piano macchina. Tutti i movimenti della segatrice sono su guide a riciclo di sfere. (02.) Morsa orizzontale idraulica con ganasce tonde che garantisce il perfetto bloccaggio in tutte le angolazioni. Pattini guidalama con inserti in metallo duro, completi di rulli laterali di guida. Il guidalama mobile viene mantenuto automaticamente vicino alla zona di taglio. Tensionamento lama tramite un sistema elettromeccanico (cilindro idraulico sui modelli KS 802-1202).

Pulizia lama tramite spazzola metallica regolabile, a movimentazione meccanica.

EN - Semiautomatic twin column bandsaws with hydraulic lowering of the bow and motorized mitring by CNC control.

Conceived and projected especially for cutting big profiles, beams, pipe and also solids. Possibility to make cuts with variable angle from 60° left to 60° right in automatic cycle. The rotation of the machine is made with geared motor and linear encoder positioned at a high distance from the center of rotation for highest precision in the position with hydraulic locking of the rotation. Automatic detection start/end cut points.

Against the common use the canted 5° (10° for KS702) sawframe allows saw blade to freely and easily cut through the bottom of structural section without vibration, binding, or slowing down of sawing rates. The steel welded arch with new design and big thickness section guarantees the absolute lack of vibration and noise. The special section with inclined pulleys ensures a minor twist of the blade extending the life of the tool.

All movements of the sawing machine are on last generation recirculating ball screws guides. (arch movement, vices and band guide) with static and dynamic high load capacity and ensure low friction sliding. Registrable band guides with hard metal pads and guided bearings. The mobile band guide is automatically kept as near as possible to the cutting area. Electronic Inverter for variable blade speed. Driving console movable for a useful and secure positioning, equipped with power and speed regulation bow lowering.

Mechanical tensioning of the blade checked by micro switch (through hydraulic cylinder on version KS 802-KS 1202), immediate stop in case of breaking down or wrong tension. Floor stand with removable chip collector, hydraulic unit with oil. Motorized blade-cleaning brush, bi-metal blade.



01.



02.



03.

KS 702



Modello KS 702 disponibile nella versione con rotazione manuale dell'arco e bloccaggio idraulico, display LCD per visualizzazione angolo di taglio ed arresti automatici nelle posizioni di 0° 45° destra/sinistra. (03.)



Model KS 702 with manual rotation and hydraulic clamp of the bow and digital display to show the angle, easy stops at 0° and 45° left and right. (03.)



Pressore verticale idraulico di serie (optional sul modello KS 702 con rotazione manuale) per ottimizzare il bloccaggio del materiale ed evitare vibrazioni durante il taglio.

Vertical hydraulic vice as a standard adjustable manually horizontally ensure a perfect locking of the material and avoid any vibrations. (optional on the models KS 702 manual mitre).





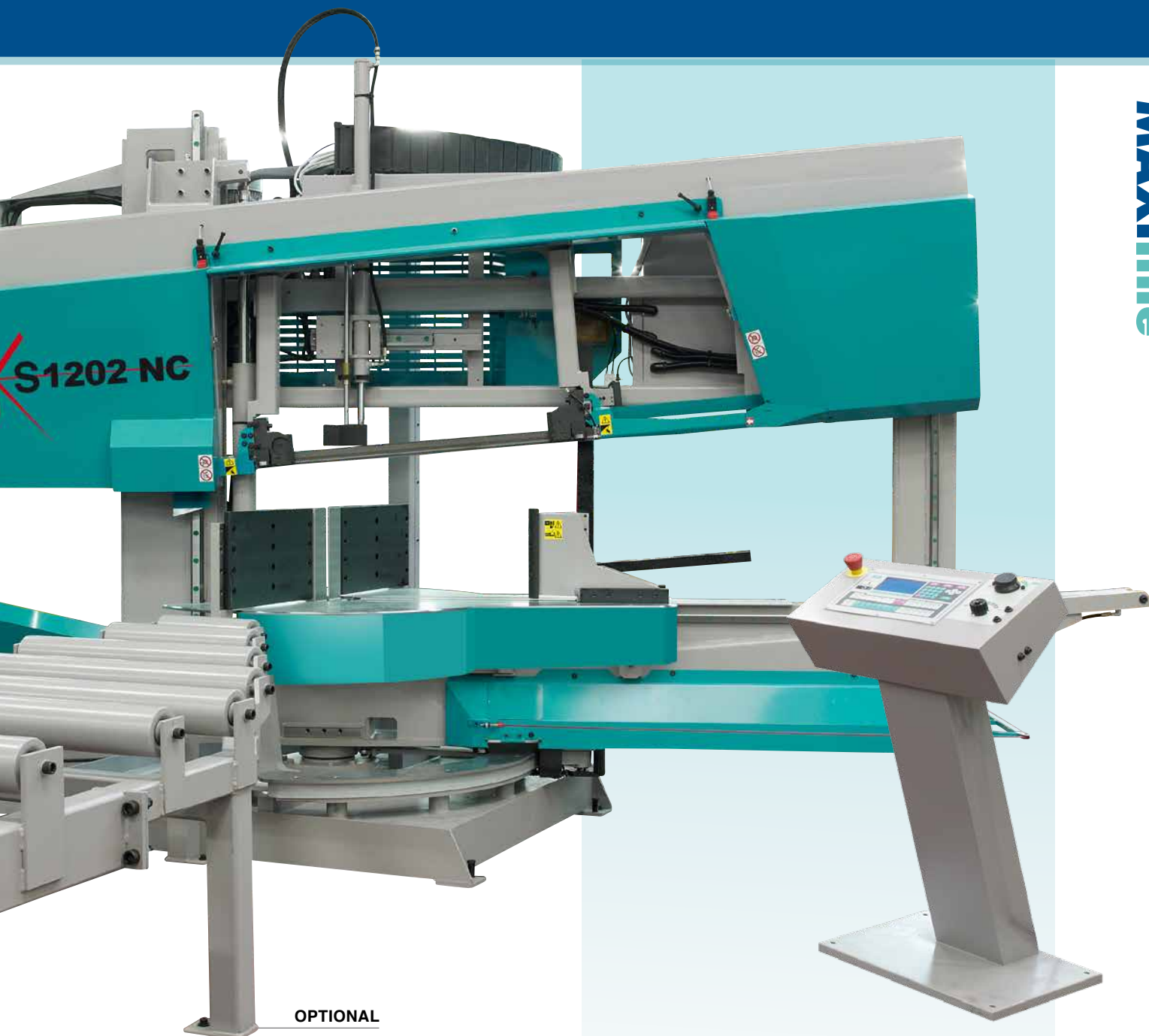









Refrigerazione della lama con lubrificazione minimale di serie, per eseguire tagli su profilati e tubi senza l'inconveniente di dispersione del liquido tradizionale tipico dei tagli su rilevanti lunghezze.

"Clean cut" due to standard cooling system with minimal lubrication to cut long pipe and profile without any leakage of coolant.

















OPTIONAL















***KS 702 NC SCHEDA TECNICA - TECHNICAL FEATURES**

								
 0°	520	450	680x400	3*	15÷100	1950	H 34*	 B 1600 L 3300 H 2500 h 840
 45°	470	430	470x400				s 1.1	
 45°	470	430	470x400				L 5870	
 60°	280	280	280x380					
 60°	310	310	310x380					

KS 802 NC SCHEDA TECNICA - TECHNICAL FEATURES

								
 0°	680	640	820x610	5,5	15÷100	3200	H 41	 B 2050 L 3600 H 2700 h 800
 45°	550	550	550x600				s 1.3	
 45°	550	550	550x580				L 7260	
 60°	370	370	370x600					
 60°	370	370	370x450					

KS 1202 NC SCHEDA TECNICA - TECHNICAL FEATURES

								
 0°	680	640	1250x600	7,5	15÷90	3550	H 54	 B 1950 L 4000 H 2750 h 855
 45°	680	600	870x600				s 1.6	
 45°	680	600	840x600				L 8140	
 60°	580	530	550x450					
 60°	550	450	550x450					



Centralina idraulica a risparmio energetico di serie (non prevista sul modello KS 702 rotazione manuale), completa di filtro di aspirazione ad immersione, durante l'esecuzione del taglio e nelle fasi in cui non serve pressione idraulica la centralina si spegne, garantendo quindi un notevole risparmio di energia, fornita con riduttori di pressione morse.

New design of hydraulic unit that allows a considerable saving of energy, most processes are carried out with switched off hydraulic unit. It is supplied with oil and reducing pressure vices (not foreseen on model KS 702 manual mitre).

*A richiesta lama h 41x1,3 mm e motore 4 kw e tensionamento idraulico

*On request blade h 41x1,3 mm and 4 kw motor and hydraulic blade tension device

ITA - Segatrice automatica a nastro idraulica a doppia colonna, adatta per taglio di profilati di carpenteria. Possibilità di tagli da 60° sinistra a 60° destra con rotazione motorizzata, gestita da controllo numerico CNC.

Pannello di controllo CNC touch screen da 10" a 3 assi controllati, posizionato su consolle mobile, possibilità di memorizzare sino a 99 lunghezze di taglio ed angoli differenti per ciascun programma e di memorizzare 99 programmi di taglio; calcolo automatico dello spessore lama e ripetizione automatica delle corse dell'alimentatore in funzione della lunghezza impostata. Visualizzazione degli angoli di taglio impostati tramite display in fase di programmazione. Visualizzazione di tutte le funzioni operative della segatrice da display. Visualizzazione dei messaggi di errore e di autodiagnostica. Controllo automatico tramite tastatori delle posizioni di inizio e fine taglio; controllo automatico delle dimensioni del pezzo da tagliare tramite encoder infinitesimale, regolazione da consolle della velocità di discesa dell'arco e della forza di penetrazione. Arco in acciaio a sezione tubolare; movimentazione idraulica su struttura a montante con doppia guida lineare e pattini a ricircolo di sfere, piano di appoggio materiale supportato da perno centrale con cuscinetti a sfere. Pulegge diametro 360 mm, motoriduttore monoblocco Long-Life. Tensione lama di 1.900 Kg/cm². I movimenti del carro avanzatore e del guidalama mobile sono su guide a ricircolo di sfere, il carro avanzatore si muove tramite un motore brushless, pignone e cremagliera, la rotazione dell'arco avviene tramite motoriduttore comandato da inverter e cinghia dentata, durante la rotazione un getto d'aria provvede a mantenere pulita la zona, pistone idraulico per il bloccaggio della rotazione una volta raggiunto l'angolo impostato. Morsa principale idraulica, traslante lateralmente tramite un cilindro idraulico controllato dal CNC su guide lineari a ricircolo di sfere, per mantenersi sempre il più vicino possibile al pezzo da tagliare soprattutto nei tagli angolari, riducendo al minimo la quantità di scarto materiale. Pulizia lama tramite una spazzola in teflon regolabile, a movimentazione meccanica.

ENG - Full automatic CNC mitre saw 60° both side conceived for cutting profiles.

10" touch screen CNC control on 3 axes, positioned on the mobile, ability to store up to 99 cutting lengths and different angles for each program and store 99 cutting programs; automatic calculation of the blade thickness and automatic repetition of the races of the feeder according to the set length.

Displaying the cutting angles set through the display in the programming phase. Visualization of all the operating functions of the saw from the display. Displaying error messages and self-diagnosis. Automatic control through probes of the start and finish cutting positions; Automatic control of the size of the piece to be cut through infinitesimal encoder from the console of the descent speed of the sawframe and of the penetration force.

Steel sawframe with tubular section; hydraulic movement on the upright structure with double linear guides and recirculating ball system, working table supported by the central pin with ball bearings.

Diameter of the pulleys 360 mm, Long-Life monoblock motor reducer. Blade tension of 1.900 Kg/cm².

The movements of the feeder carriage and the mobile blade guide are on recirculating ball guides, the feeder carriage moves through a brushless motor, pinion and a rack, the sawframe rotation occurs through a motor reducer controlled by an inverter and toothed belt, during the rotation a air jet provides to keep clean the area, the hydraulic piston for locking the rotation once reached the set angle.

Main hydraulic vice, moving laterally by a hydraulic cylinder controlled by the CNC on recirculating linear ball guides, to always keep as close as possible to the workpiece, especially in angular cuts, minimizing the amount of material waste.

Blade cleaning through an adjustable Teflon brush, mechanically driven.



Impianto di lubrorefrigerazione doppio (nebulizzazione e olio emulsionabile) uno completo di pompa elettrica e rubinetti di sezionamento, l'altro con dispositivo a nebulizzazione di aria mista ad olio da taglio con serbatoio da litri 3, sono selezionabili tramite interruttore.

Double coolant system (fogging and emulsified oil) one complete with electric pump and cutting taps, the other with the fogging device of air mixed with cutting oil with 3 liter tank, selectable by switch. Handbook for software and saw maintenance, wrenches.



Controllo automatico della larghezza pezzo con correzione automatica delle lunghezze di taglio
Automatic detection of material wide with automatic correction of cutting lengths



Carro avanzatore con corsa totale di 2000 mm con motore brushless e rulliera integrata per un perfetto supporto del materiale e un taglio finale di 250 mm.

Roller table integrated on the 2 meter feeder (and final cut 250 mm), to perfectly support the material. Single stroke by brushless motor.



L'alta tensione del nastro (2000 kg l cm²) e l'inclinazione a 6° permette a quest'ultimo di migliorare le prestazioni di taglio anche su grandi sezioni.

High blade tension (2000 kg l cm²) and sawframe canted 6° allows sawblade to freely and easily cut through the bottom of structural section without vibration, binding, or slowdown of sawing rates.

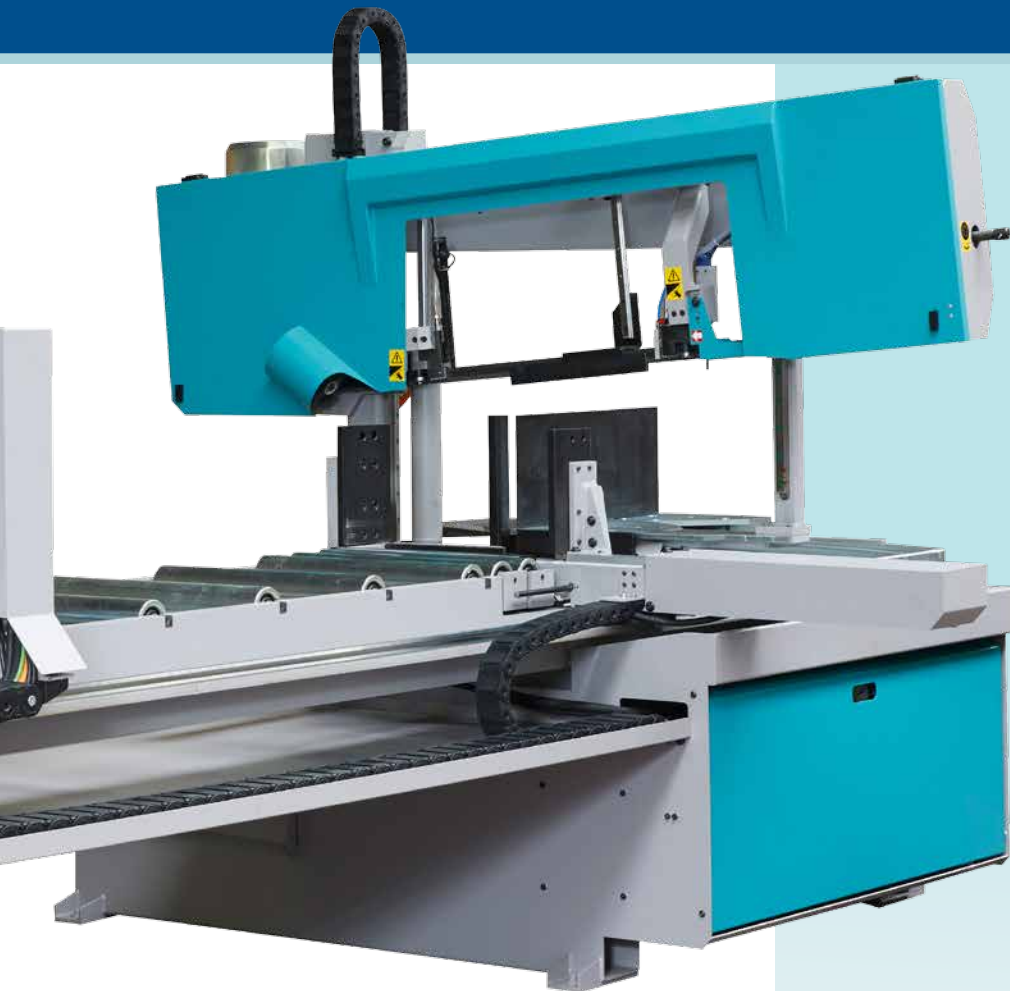

Esempi di tagli / Cutting sample

Ciclo per tagli a punta.
Edge cut cycle.



Ciclo automatico.
Automatic cycle.



Nuovo controllo 'touch screen'. New 'touch screen' control.

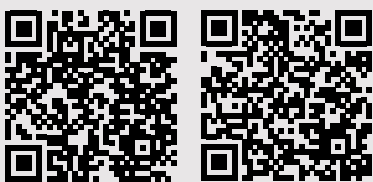

IT - Scannerizzate con lo smartphone per vedere il video
EN - Scan with your smartphone to see the video



K-Tech 502 F2000 K-Tech 502 Automatic Cutting line

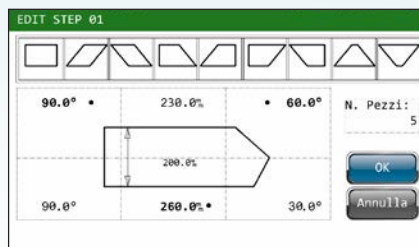

KTECH 502 F 2000 SCHEDA TECNICA - TECHNICAL FEATURES | OPTIONAL

	0°	350	330	500X310	 0° 500 X 250 max 125 X 0 min
	45°	300	300	300X320	
	45°	320	320	320X320	
	60°	150	150	150X320	
	60°	150	150	150X330	

2.2	18÷100	H 34*	2250	 B 3700 L 2300 H 2180 h 845
		s 1.1		
		L 4250		

KTECH 652 F2000 SCHEDA TECNICA - TECHNICAL FEATURES | OPTIONAL

	0°	510	480	650X450	 0° 650 X 450 max 125 X 0 min
	45°	440	430	430X430	
	45°	440	440	440X440	
	60°	250	250	250X450	
	60°	250	250	250X450	

3*	18÷100	H 34*	3550	 B 3930 L 2870 H 2300 h 845
		s 1.1		
		L 5320		

*A richiesta lama h 41x1,3 mm e motore 4 kw e tensionamento idraulico
*On request blade h 41x1,3 mm and 4 kw motor and hydraulic blade tension device

IT - Segatrici a nastro automatiche a montante, adatte per taglio di profilati e pieni di medie e grosse dimensioni, dotate di controllo numerico per gestione rotazione arco motorizzata da 60° destra a 60° sinistra e programmazione lunghezze del carro avanzatore.

L'arco in acciaio elettrosaldato con sezione di grosso spessore, garantisce l'assoluta mancanza di vibrazioni. La movimentazione dell'arco è perfettamente bilanciata e garantita dal cilindro idraulico di grande diametro. Inizio e fine taglio con lama inclinata rispetto al piano macchina.

Il controllo numerico consente di impostare e memorizzare oltre 90 programmi di taglio, con quantità, lunghezze, ed angolazioni differenti. Tastiera di programmazione integrata con CNC, posizionata su consolle mobile, display touch screen per visualizzazione delle fasi di lavoro ed autodiagnostica. (01.) La rotazione dell'arco avviene su cuscinetti precaricati di grosse dimensioni tramite motoriduttore e motore auto frenante con encoder per la lettura della posizione. Il bloccaggio automatico della rotazione arco è idraulico. (03.) Morsa orizzontale idraulica con ganasce tonde che garantisce il perfetto bloccaggio in tutte le angolazioni su entrambi i lati del materiale.

Pattini guidalama con inserti in metallo duro, completi di rulli laterali di guida. Il guidalama mobile viene mantenuto automaticamente vicino alla zona di taglio. Tensionamento lama tramite un sistema elettromeccanico ((02.) tramite cilindro idraulico sui modelli 802 - 1202).

Controllo automatico delle posizioni di inizio e fine taglio. Regolazione da consolle della velocità di discesa dell'arco e della forza di penetrazione. Variatore elettronico di velocità nastro di serie. Pulizia lama tramite spazzola metallica regolabile, a movimentazione meccanica.

EN - Fully automatic twin column bandsaws with hydraulic lowering of the bow and automatic mitering with integrated NC control.

Especially conceived for cutting medium and big size of profiles, beams, pipes and also solids. Possibility to cut with variable angle from 60° left to 60° right controlling with NC feeding and the mitering. Steel sawframe with big thickness section guarantees the absolute lack of vibration and noise, (01.) worktable supported by a central pivot with preloaded bearings. The rotation of the machine is made with self braking motor and linear encoder positioned at a high distance from the center of rotation for highest positioning precision. Hydraulic brake system of the rotation. The CNC touch screen allows setting and memorizing more than 90 cutting programs, with different cutting lengths, quantities and angles. From the console it can be regulated the speed of feeding and force of cutting.

KTECH series, against the common use the canted sawframe allows saw blade to freely and easily cut through the bottom of structural section without vibration, binding, or slowing down of sawing rates. The feeder clamping system of the material is equipped with an hydraulic device allowing to move transversally and to recuperate the non linearity of material and bundles to be cut. Both feeder jaws open to load bars which are not perfectly straight.

(03.) Vice is horizontal with shaped jaws adapted to lock the material from all the directions. Band-guides with carbide pads, complete with hardened, tempered grinded lateral bearings. The guides are easily adjustable. The mobile band-guide is automatically kept near the cutting area. Mechanical tensioning of the blade checked by micro switch ((02.) through hydraulic cylinder on version 802 - 1202), immediate stop in case of breaking down or wrong tension. Automatic detection start/end cut points. Blade cleaning done by two adjustable metal brushes driven by the pulleys.

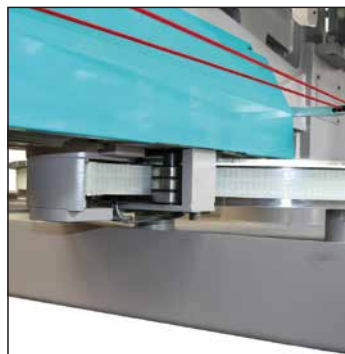

01.



02.

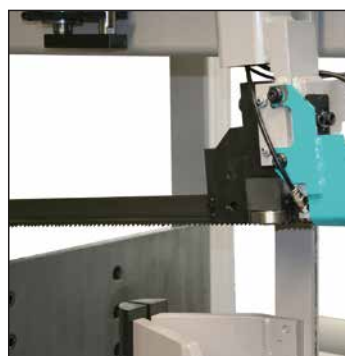

03.



Nuovo comando touch screen. New touch screen display.

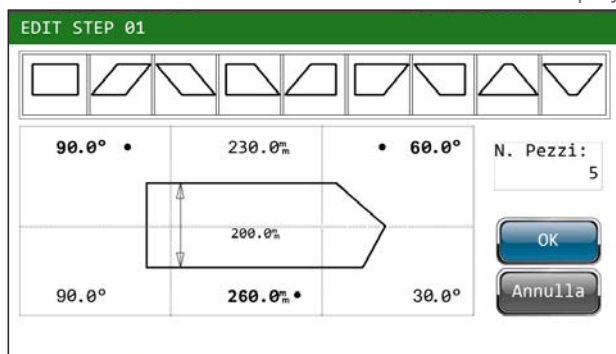

Pressore verticale idraulico di serie per ottimizzare il bloccaggio del materiale ed evitare vibrazioni durante il taglio (Optional K TECH 702).

Vertical hydraulic vice ensure a perfect locking of the material and avoid any vibrations. (Optional K TECH 702).



Refrigerazione della lama con lubrificazione minimale di serie, per eseguire tagli su profilati e tubi senza l'inconveniente di dispersione del liquido tradizionale tipico dei tagli su rilevanti lunghezze.

"Clean cut" due to standard cooling system with minimal lubrication to cut long pipe and profile without any leakage of coolant.



Centralina idraulica a risparmio energetico di serie (non prevista sul modello KS 702 rotazione manuale), completa di filtro di aspirazione ad immersione fornita con riduttori di pressione morse. Durante l'esecuzione del taglio e nelle fasi in cui non serve pressione idraulica la centralina si spegne, garantendo quindi un notevole risparmio di energia.

Hydraulic unit of new design with new low noise pump and locking valves on all the movements, with vice pressure reducers. Most processes are carried out with switched off hydraulic unit that allows a considerable saving of energy and maintains low the oil temperature.



Ciclo automatico.
Automatic cycle.



Carro avanzatore su guide lineari a ricircolo di sfere con struttura indipendente dalla rulliera di sostegno del materiale, disponibile nelle lunghezze da 3000 o 6000 mm. Motore indipendente controllato da encoder per garantire un preciso e veloce posizionamento. Doppia apertura delle ganasce avanzatore per favorire il carico di materiale non rettilineo.

Available on 3 or 6 meters long, the feeding system is on a rail separated by the roller loading table. It moves on linear ball guides with geared-motor driven by inverter and controlled by a linear encoder and mechanical clamping. This technology allows optimal speed and precision of position and length.



IT - Scannerizzate con lo smartphone per vedere il video
EN - Scan with your smartphone to see the video



*K TECH 702 F 3000-6000 SCHEDA TECNICA - TECHNICAL FEATURES									
□ 0°	520	450	680x400	□ 0° 500 X 400	3*	2900 (F3000)	H 34*	s 1,1 L 5870	h B L H h 840 (F3000)
▧ 45°	470	430	470x400						
▨ 45°	470	430	470x400						
▩ 60°	280	280	280x380						
▪ 60°	310	310	310x380		15÷100				
K TECH 802 F 3000-6000 SCHEDA TECNICA - TECHNICAL FEATURES									
□ 0°	680	640	820x610	□ 0° 800 X 350	5,5	4800 (F3000)	H 41	s 1,3 L 7260	h B L H h 800 (F3000)
▧ 45°	550	550	550x600						
▨ 45°	550	550	550x580						
▩ 60°	370	370	370x600						
▪ 60°	370	370	370x450		15÷100				
K TECH 1202 F 3000-6000 SCHEDA TECNICA - TECHNICAL FEATURES									
□ 0°	680	640	1250x600	□ 0° 1000 X 350	7,5	5300 (F3000)	H 54	s 1,6 L 8140	h B L H h 855 (F3000)
▧ 45°	680	600	870x600						
▨ 45°	680	600	840x600						
▩ 60°	580	530	550x450						
▪ 60°	550	450	550x450		15÷90				

*A richiesta lama h 41x1,3 mm e motore 4 kw e tensionamento idraulico
*On request blade h 41x1,3 mm and 4 kw motor and hydraulic blade tension device

SMART 3

IT - La nuova segatrice a nastro a montante automatica a montante XSMART 3 per alte produzioni di taglio, totalmente caratterizzata per una maggiore sicurezza d'uso, facile accessibilità per le operazioni di pulizia e manutenzione, ha una robusta struttura in acciaio elettrosaldato ed arco lama (03) in struttura monoblocco che garantisce assenza di vibrazioni durante le fasi di taglio anche se gravose, inclinato di 30° per non snervare eccessivamente la lama, adatta all'industria o all'artigiano che necessita di: performance, affidabilità ed economicità di utilizzo.

Controllo numerico di gestione per impostare e memorizzare varie lunghezze e varie quantità di taglio, montato su consolle mobile, tastatore per la memorizzazione automatica dell'inizio taglio.

La vasca di raccolta del refrigerante è estraibile per una facile e rapida pulizia, la morsa principale doppia blocca sia il materiale da tagliare che quello tagliato (02), dotata già di serie di regolazione della pressione di chiusura per tagliare anche materiale con spessori esigui.

La movimentazione dell'arco è garantita da un pistone idraulico e da guide lineari a ricircolo di sfere, il carro avanzatore è movimentato da vite a ricircolo di sfere e motore elettrico gestito da inverter con struttura a portale per una più facile e precisa movimentazione del materiale da tagliare. (01)

Lo sfrido finale non più alimentabile è di soli 50 mm.

Pattini guidalama con inserti in metallo duro e cuscinetti a sfere per allineamento lama, il pattino mobile viene mantenuto automaticamente vicino alla zona di taglio.

Spazzola pulilama in nylon con movimentazione meccanica.

Evacuatore trucioli a coclea di serie.

Illuminazione della zona di lavoro tramite luce a LED.

EN - The new automatic cnc double column saw for demanding production cutting applications

with advanced robust architecture delivering industry leading performance, reliability and economy.

Made of electro-welded normalized painted steel, with a removable coolant tank so as to make the cleaning easier. Sawframe and base made of high-thickness electro-welded steel, which guarantees no vibrations and noise. (03)

Double vices before and after the band blade, ensuring a perfect clamping of the bar during operation. (02) Pressure regulator on fixed and feeder vice for a better clamping of the small thickness sections.

Sawframe and blade guides movements is performed by means of linear guides featuring high static and dynamic load capacity.

The feeder is electrically driven and moves on a recirculating ballscrew controlled by centesimal encoder, with automatic zero positioning.

Feeder with built-in supporting table for the safe holding of pieces, to prevent pieces from falling off into the bar feeding system. (01)

Very small remaining scrap end of only 50 mm.

Band guides with carbide pads which are mechanically held in contact with the blade sliding on linear guides. Band guides are equipped with hardened, tempered and grinded lateral bearings.

The mobile band guide is automatically kept near the cutting area.

Blade cleaning is provided by a motorized rotating metal brush. Motorised electric chip conveyor as standard features.

LED integral lighting for a better visibility of the working area.



01.



02.



03.



04.



Double vices before and after the band blade, ensuring a perfect clamping of the bar during operation. (02)

Morsa principale doppia blocca sia il materiale da tagliare che quello tagliato. (02)



Il carro avanzatore è movimentato da vite a ricircolo di sfere e motore elettrico gestito da inverter con struttura a portale per una più facile e precisa movimentazione del materiale da tagliare. (01)

Feeder with built-in supporting table for the safe holding of pieces, to prevent pieces from falling off into the bar feeding system. (01)









The feeder is electrically driven and moves on a recirculating ballscrew controlled by centesimal encoder, with automatic zero positioning.



IT - Scannizzate con lo smartphone per vedere il video
 EN - Scan with your smartphone to see the video

Touch screen

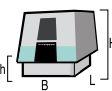

SCHEDA TECNICA - TECHNICAL FEATURES				OPTIONAL
				
0°	310	310	340X310	340X250
				
3	15÷100	H 34	1650	B 1950 L 1755 H 1965 h 922
		s 1.1		
		L 3730		

XT4 - XT5 - XT6

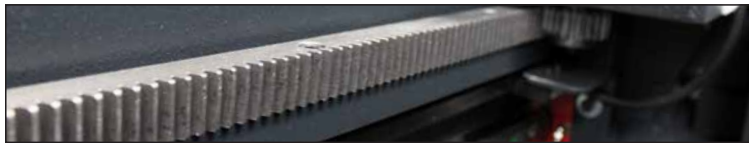

IT - XT è una macchina che nasce da una ricerca che ha portato a scombinare, nel senso positivo del termine, le principali caratteristiche di questa tipologia di prodotti Imet.

Una macchina compatta ma di dimensioni importanti, completamente "chiusa" ma allo stesso tempo estremamente accessibile.

Si presenta con un volume razionale, rigoroso, dove tutte le componenti sono state dimensionate e ottimizzate per ottenere un aspetto quasi monolitico: una macchina che appare interamente "rivestita" per assicurare il più alto livello di protezione dell'operatore, ma che in pochi attimi permette di intervenire agevolmente su ogni sua parte, grazie ad un sistema di aperture sviluppato appositamente. Anche le scelte cromatiche inedite sono parte integrante del progetto e non sono frutto di una semplice valutazione stilistica, ma contribuiscono a mappare le funzioni dei singoli elementi. Una palette che richiama i colori storici Imet e li arricchisce con altre cromie: un contrasto netto tra il grigio del corpo principale e il bianco dei pannelli apribili, immediatamente identificabili; il richiamo al turchese istituzionale per la parte riservata al controllo a bordo macchina e all'arco mobile, ossia i due elementi principali lato meccanica e lato operatore.

EN - EN - The XT is a saving machine born from years of in-depth research which has ultimately led to the development of a highly compact unit with no compromise on quality.

Designed with the aim to guarantee the operator safety, XT4 is fully closed during the working process, without compromising and easy and immediate access when needed. The XT has a rational, steady, strong and solid look and can be installed in every working environment: its size and components had been developed and optimized to look like a monolithic block, a shape that can help guarantee the operator safety. A dedicated and innovative opening system allows to reach every component and machine part in just few moments so that it's possible to operate separately on only one part at a time. Even the new colors scheme is the result of an intense research (and not just a pure aesthetic review of the historical IMET palette): it takes the company colors to give them new life and meanings. A strong contrast between the main body in grey and the white, used to underline the position of the operating panels; IMET traditional turquoise has been used for the two main elements of the XT4: the controlling part placed on the side of the machine and the saw.

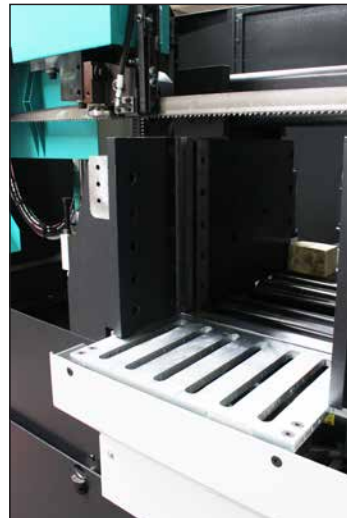

02.



03.

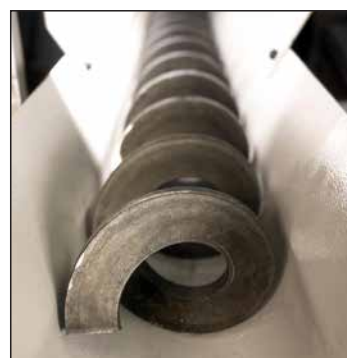

04.

Completa accessibilità della macchina che favorisce la manutenzione ordinaria e straordinaria.

Full access to allow ordinary and extraordinary maintenance.

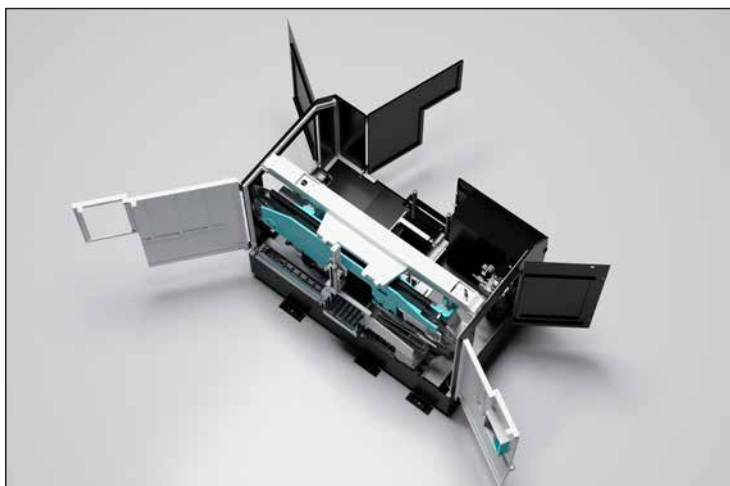

➔ Carro avanzatore con rulliera integrata per un perfetto supporto del materiale.
Roller table integrated on the feeder for a perfect support of the material.

➔ Motore brushless per la discesa dell'arco e alimentazione del materiale.
Servo drive for cutting and material feeding.

➔ Touchscreen da 10" con libreria di più di 150 materiali predefiniti e implementabili.
Touchscreen da 10" con libreria di più di 150 materiali predefiniti e implementabili.

➔ Possibilità di memorizzare fino a 90 programmi di taglio.
Memory to store till 90 cutting programs.



È una macchina INDUSTRY 4.0 ready*, pronta per essere collegata a sistemi digitali che permettono l'interconnettività dei sistemi aziendali e il miglioramento del ciclo produttivo grazie al monitoraggio continuo e la programmazione off line.
*E' previsto un supplemento per l'adeguamento.

INDUSTRY 4.0 ready*, ready to be connected to digital systems that allow interconnectivity between the company systems and the improvement of the productive cycle thanks to the continuous monitoring and off-line programming.
*Extra charge for INDUSTRY 4.0 updating.

XT4				
0°	360	360	360X360	
	5,5 KW			
	15° 150			
	h 41 / s 1,3 / L 5900			

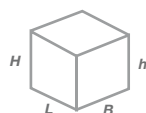

XT4
B 2800 mm
L 1777 mm
H 2200 mm
h 870 mm
Kg 3500

XT5				
0°	460	460	460X460	
	5,5 KW			
	15° 150			
	h 54 / s 1,3 / L 6100			

XT5
B 3100 mm
L 1900 mm
H 2300 mm
h 870 mm
Kg 4300

XT6				
0°	560	560	560X560	
	7,5 KW			
	15° 150			
	h 54 / s 1,6 / L 7320			

XT6
B 3600 mm
L 1900 mm
H 2500 mm
h 870 mm
Kg 5300



IT - Una struttura meccanica estremamente solida abbinata ad una raffinata tecnologia di controllo per soddisfare le differenti esigenze di lavorazione, dal taglio in serie ai tagli singoli.

Le morse si muovono contemporaneamente garantendo il perfetto bloccaggio del materiale da tagliare e, soprattutto, l'avanzamento di barre non completamente rettilinee. Sono fornite di serie con regolazione della pressione di chiusura.

(03.) Un'apposita funzione permette anche di effettuare il distacco del materiale da uno o da entrambi i lati della lama nella fase di risalita, dopo il taglio, evitando lo strisciamento lungo i fianchi e impedendo che alcuni materiali richiudano il taglio bloccando poi la lama. Questa soluzione consente inoltre di allungare la durata delle lame con inserti in metallo duro.

Pattini guidalama idraulici equipaggiati con inserti in metallo duro mantenuti idraulicamente a contatto della lama, i pattini sono completi di rulli laterali di guida cementati, temprati, rettificati e dotati d'ampia regolazione. Il guidalama mobile viene mantenuto automaticamente vicino alla zona di taglio. (01.) La segatrice è dotata di serie di un software che permette di eseguire dei tagli in automatico senza tagliare completamente il pezzo, impostando la quota di fine taglio tramite tastiera. La centralina idraulica, con pompa a portata variabile, garantisce una bassa rumorosità ed una costanza della pressione d'esercizio. E' dotata di filtro di scarico e manometro per il livello di intasamento; viene fornita già completa di olio. Ad ogni cambio lama la segatrice effettua automaticamente il rodaggio della stessa. E' possibile memorizzare fino a 99 programmi aventi lunghezze e quantità diverse, personalizzarli e richiamarli velocemente per avviare il ciclo di taglio. Il dispositivo di controllo deviazione lama della lama assicura la compensazione automatica e/o l'arresto dell'avanzamento di taglio in caso di deviazione della stessa oltre il valore stabilito. Inoltre, consente di effettuare sempre tagli in perfetta tolleranza, sino al termine della vita dell'utensile. Controllo livello refrigerante tramite software. Carro avanzatore a movimentazione elettrica con vite a ricircolo di sfere controllato da encoder centesimale con azzeramento automatico e tacca di zero, il peso del materiale viene supportato dalla rulliera e non dal carro avanzatore, garantendo quindi una precisione maggiore nel tempo ed una minore usura delle parti in movimento. (04.) Possibilità di utilizzo della funzione "intestatura automatica" per eseguire il primo taglio già a misura.

EN - High production twin column bandsaw with automatic cutting parameters, the X-TECH 630 is suitable for a variety of cutting requirements, combining advanced technology with an extremely solid mechanical structure.

Clamping vices move at the same time to ensure optimum clamping of the material. Also bars which are not completely straight can advance. All vice pressures are adjustable. (03.) This system also allows the vices to 'back off' to avoid the blade rubbing on the cut surface during the ascent of the sawframe for the next cut. The added advantage of this design enables the use of high performance TCT bandsaw blades. Hydraulically pressure of ground TCT blade guides for maximum precision and squareness of cut. Lateral roller bearings take the blade twist load prior to entry into these guides and are adjustable. The moving guides are automatically positioned close to the cutting area, again, for maximum precision. With the option "Short Batch & 'One Off' Sawing" there is the possibility to cut not completely the material section in in automatic cycle. Hydraulic unit equipped with a variable-capacity pump. The sawblade is tensioned by means of a hydraulic cylinder controlled by the machine software.

(04.) Automatic Trim Cut option, if the material has an acceptable pre sawn face, it will be accurately & automatically located relative to the blade 'zero' position. This feature saves time and cuts down on material wastage. Each time the blade is changed, the machine automatically performs a run-in procedure, reducing the cutting descent speed by up to 30%, for a set time recommended by the blade manufacturer. The software allows to memorize up to 99 cutting programs with different cutting lengths and quantity's. These programs can be personalized and easily used. The blade thickness is automatically detected as well as the automatic feeder stroke. The material length needed to complete the cutting program is displayed when the material sizes and quantities have been programmed. All operating functions of the machine, errors and problem solving messages are clearly displayed. A device for checking the accuracy/squareness of the cut, with automatic adjustment or stopping of the sawframe descent speed in the event of blade deviation. Machine feeder electrically driven with recirculating-ball screw controlled by a sensor; automatic reset; the weight of the bar is supported by the roller table and not by the feeder, assuring a higher precision with the passing of time and lesser wearing down of the moving parts.

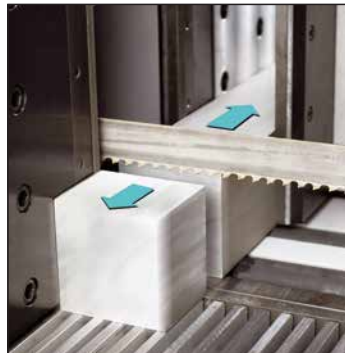

03.



04.



05.

Comando Touch Screen
Touch Screen Control



Con i "Parametri di taglio automatici" l'utilizzo della segatrice risulta ancora più semplice. Nella libreria materiali del CN sono memorizzati i parametri di taglio dei 63 materiali più usati.

I parametri di taglio reimpostati sono variabili del 100% in più o in meno durante l'esecuzione e permettono una riduzione dei tempi di esecuzione, fino al 30% su sezioni circolari o profilate rispetto ad una segatrice tradizionale, con il vantaggio di allungare la vita all'utensile.

Automatic cutting Parameters this feature is the highlight of the Xtech machine's design and enhances the simplicity of set up & operation. The cutting parameters of the most common materials are memorized in the software library. The preset cutting parameters can be varied by $\pm 100\%$ during the cut. This is a necessary feature in order to be able to use TCT bandsaw blades. The automatic cutting parameters reduce the cutting times by up to 30% compared to traditional bandsaws, whilst blade life is dramatically increased.













IT - Scannerizzate con lo smartphone per vedere il video
EN - Scan with your smartphone to see the video



(06.) Arco di nuova concezione, la particolare sezione doppia consente di supportare le pulegge porta nastro da entrambi i lati, attraverso cuscinetti di grosse dimensioni. La movimentazione dell'arco è perfettamente bilanciata e garantita dal funzionamento idraulico. Il risultato è una segatrice dalle prestazioni elevate, con una lama di notevole durata.

(06.) Electrowelded steel sawframe with heavy duty plate. The special double section allows to support the bandwheels from both sides by means of large bearings. The movement of the sawframe is perfectly balanced by sturdy hydraulic cylinders. This enhances the high performance of the saw and extends the life of the blade.

X TECH 630 SCHEDA TECNICA - TECHNICAL FEATURES				OPTIONAL
				
0°	630	630	630X630	630X500
				
7,5	9÷90	H 54 s 1.6 L 8200	6700	B 4100 L 2250 H 2500 h 800



IT - Le segatrici a nastro semi-automatiche a due montanti a discesa verticale con il concentrato della migliore tecnologia per il taglio di acciai speciali e di grosse dimensioni.

(06.) Basamento e arco in acciaio elettrosaldato con sezioni di grosso spessore che garantiscono l'assoluta mancanza di vibrazioni e rumorosità. (03.) I movimenti comandati da viti a ricircolo di sfere con motori elettrici vettoriali, la lama azionata anch'essa da motore vettoriale, (01.) display per rilevare in modo immediato sforzi e anomalie, (04.) i rulli di posizionamento materiale comandati da motore oleodinamico, sono gli elementi distintivi di un progetto nuovo e performante. Morsa di bloccaggio materiale a movimentazione idraulica, posta orizzontalmente. Questo sistema garantisce il perfetto bloccaggio della barra da tagliare. (05.) Pattini guidalama con inserti in metallo duro, completi di rulli laterali di guida cementati, temprati, rettificati e dotati di ampia regolazione. Il guidalama mobile viene mantenuto automaticamente vicino alla zona di taglio. Il tensionamento della lama avviene tramite un cilindro idraulico, il perfetto tensionamento è controllato dal software della segatrice, se la segatrice non viene utilizzata per un certo periodo, il controllo provvederà a rilasciare la lama evitando quindi di stressarla inutilmente. In caso di rottura della lama c'è l'arresto immediato del ciclo di taglio. Pulizia della lama tramite due spazzole metalliche regolabili mosse da motore idraulico. Impianto di lubrificazione completo di pompa elettrica e rubinetti di sezionamento. (02.) Evacuatore trucioli motorizzato idraulicamente. Centralina idraulica con pompa a portata variabile che garantisce una bassa rumorosità e una costanza della pressione d'esercizio, con riduttori di pressione per morse. Memorizzazione automatica punto inizio taglio. Durante la rotazione del motore lama un apposito strumento confronta lo sforzo istantaneo con lo sforzo che è stato preselezionato con possibilità di arresto senza provocare danni se intervengono rilevanti variazioni.

EN - The semiautomatic hydraulic maxi line saws embody the best sawing technology and the best performance in the cutting of special steel.

(06.) Electrowelded structure and steel sawframe meet every cutting needs and eliminates vibration and noise. (03.) All the movements are powered via recirculating ballscrews by vector electric motors, the blade is powered by vector motor and there is a (01.) wide display where the user can see problems or faults. (04.) Another distinctive feature of this machine are the rollers for the positioning of the material which are driven by an oleodynamic motor. It moves perpendicularly to the material, thus ensuring an optimum clamping of the material. Finely ground TCT blade guides are hydraulically tensioned for maximum precision and squareness of cut. Lateral roller bearings take the blade twist load prior to entry into these guides. (05.) The moving blade guides are automatically positioned close to the cutting area, again, for maximum precision. The sawblade is tensioned by means of an hydraulic cylinder controlled by the machine software. Tension is automatically released after a predetermine of time if the machine is standing idle or after the cycle has been carried out. Blade cleaning by two wire brushes, hydraulically driven and adjustable. The hydraulic unit is equipped with a variable-capacity pump, complete with pressure reducer.

(02.) Motorized chip conveyor hydraulically powered and the speed is adjustable. Thanks to the control of the blade position the user can position the blade near the surface of the piece and after the cutting the blade ascends automatically where it was before. Alternatively, it can remain under the material. During the cutting cycle the software compares the blade stress with the pre-selected one. Thanks to this system the sawing machine can stop without problem if there are some considerable changes.



Modelli automatici a controllo numerico X-TECH 900/1200 con carro avanzatore da 500 mm per la produzione in serie. Automatic version with CNC control on models X-TECH 900/1200 with feeder length 500 mm for high production series.



Piano di lavoro composto da 7 rulli motorizzati idraulicamente con alta capacità di carico e precisione. The material is supported by a table with seven rollers powered by hydraulic orbital motor that allows to position the material with precision, even with maximum loads.



Scorrimento arco su guide lineari con movimentazione tramite viti a ricircolo di sfere e motore vettoriale bilanciato da due cilindri idraulici. All guided motions are powered by four recirculating ballscrews with a high capacity of both static and dynamic loads; highly reduced slide-way friction. Tempered and grinded prismatic guides.



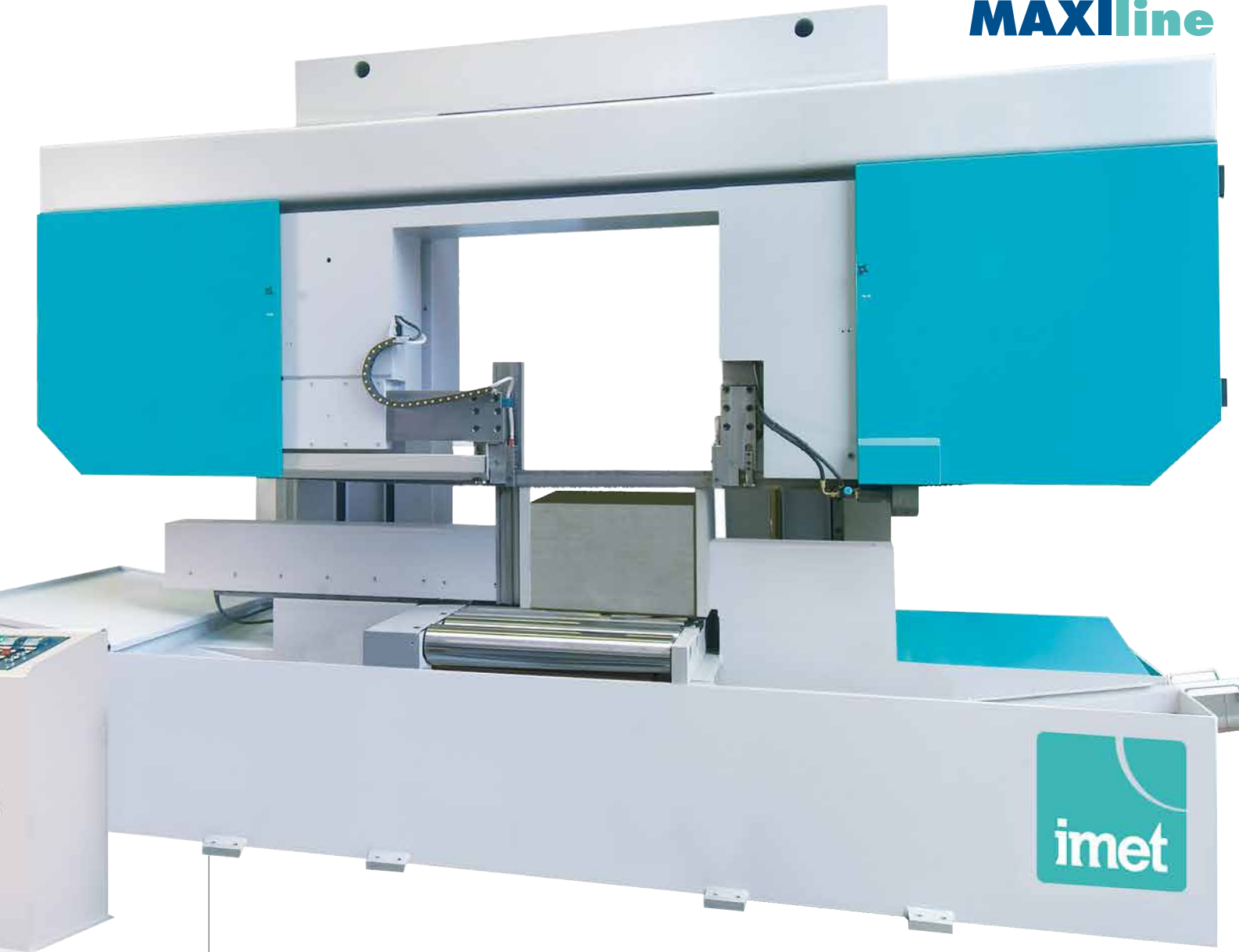

XS 900

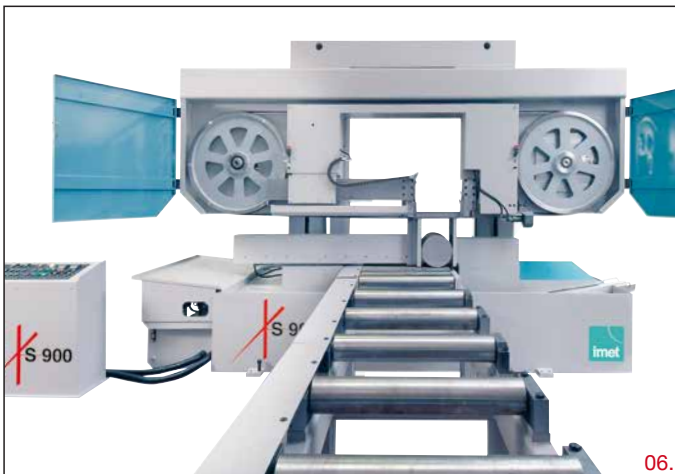

XS 900 - X TECH 900 SCHEDA TECNICA - TECHNICAL FEATURES

0°	900	900	900X900	11
14÷60	9300X67	8450 (XS 900)	B 4485 L 2680 H 3150 h 790 (XS 900)	B 4485 L 2680 H 3150 h 790 (XTECH 900)

XS 1250 - X TECH 1250 SCHEDA TECNICA - TECHNICAL FEATURES

0°	1250	1250	1250X1320	12
15÷80	12480 X80	1300 (XS 1250)	B 5960 L 4000 H 3650 h 760 (XS 1250)	B 5960 L 4000 H 3650 h 760 (XTECH 1250)

RULLIERE - ROLLER TABLES

01 RTS - W30 / W40

IT - Rulliere a rulli folli, da utilizzare sia in lato carico che scarico, composte da struttura in acciaio elettrosaldato in moduli da metri 2 cadauno, con 7 rulli in acciaio zincato (in PVC per modelli VELOX), il primo elemento è con due piedistalli di appoggio regolabili in altezza, i successivi con piedistallo singolo. Includono lamiere di protezione fra i rulli per evitare schiacciamenti. La struttura è completamente chiusa per evitare dispersioni di liquido refrigerante.

EN - Roller tables with free rolls, to use for loading side and unloading side, made of an electrowelded steel structure in forms of 2 meters each, with 7 rolls in galvanized steel (in PVC for Velox models), the first element is with two adjustable height pedestals, the following ones with single pedestal. They include plates of protection among the rolls to avoid crushing. The structure is completely closed to avoid dispersions of coolant.



W30
RULLI A V - V ROLLERS



W30 / W40
RULLI VERTICALI - VERTICAL ROLLERS

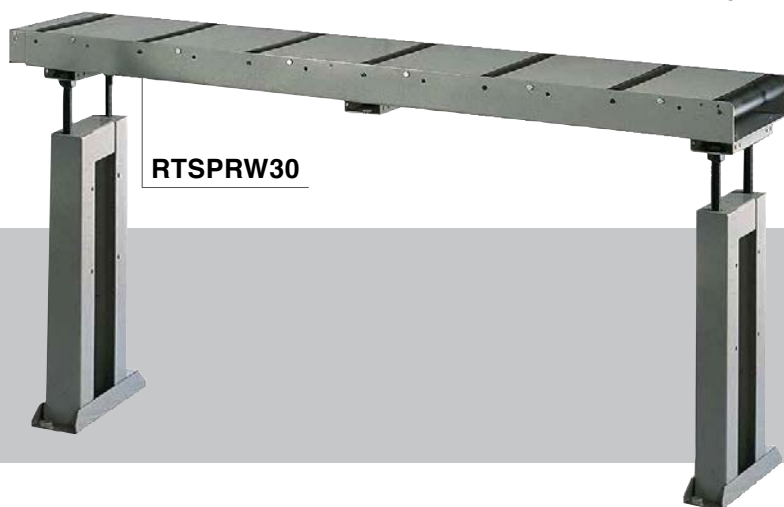

RTSPRW30



RTS 23060C1
Per BASIC 230/60 e GBS
For BASIC 230/60 and GBS

05 RTM - W30 / W40

IT - Stessa struttura delle rulliere RTS, da utilizzare nel lato scarico segatrice, con fermo di battuta a spostamento manuale e riga millimetrata per la lettura della lunghezza, bloccaggio meccanico in posizione.

EN - Same structures of the RTS roller tables, to be used on the unloading side with length stop and metric rod for the reading of the length, mechanical block in position by handle.

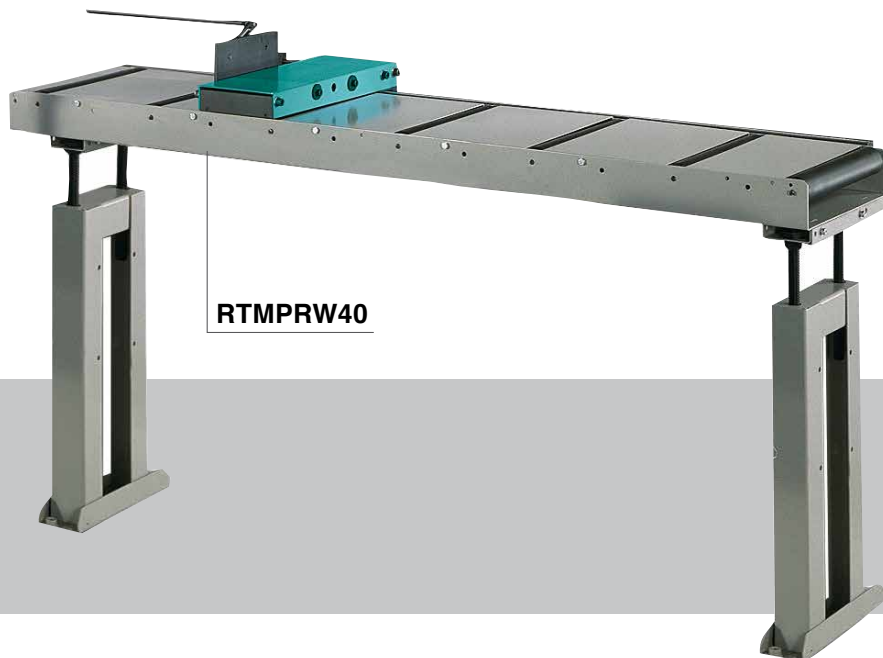

RTMPRW40

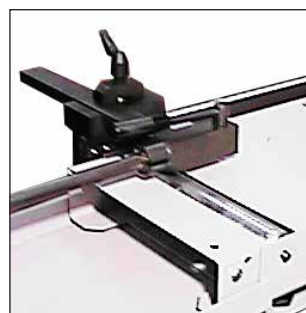

W30

01.



W40

02.

06 RTD - W30 / W40

IT - Rulliere a rulli folli con fermo di battuta movimentato tramite volantino con trasmissione a catena e lettura della misura tramite display a LCD. (01.) Arretramento automatico di 50 mm per agevolare lo scarico del pezzo ottenuto, ritorno in posizione tramite pulsante sul comando. (02.) Ribaltamento del fermo di battuta con pulsante sul comando, tramite pistone pneumatico. Bloccaggio in posizione pneumatico sempre tramite pulsante.

EN - Roller tables with free rolls and length stop through a hand-wheel with chain transmission and reading of the measure through LCD display. (01.) Automatic and pneumatic withdrawal of 50 mm to facilitate the unload of the cut piece, return in position through a button on the control. (02.) Turnover length stop with a button on the control, through pneumatic piston. Block in position is always pneumatic through a button.



RTD2LW30

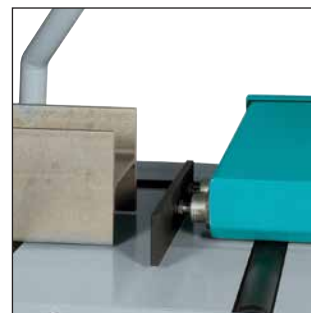

01.



02.

W 30 Adattabili a / Suitable for:

GBS - BASIC 270 - BS 300 - SIRIO - RECORD
VELOX (con rulli in PVC/with PVC rollers)

B	d	H	L	PORTATA LOAD	RULLI ROLLERS
300	50	850 1040	2000	840	7

W 40 Adattabili a / Suitable for:

BS 300/60 AFI-E - BS 300/60 AFI-NC - BS 350
VTF 500

B	d	H	L	PORTATA LOAD	RULLI ROLLERS
400	60	870 1060	2000	840	7

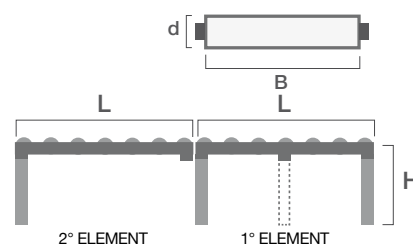

07 RTP - W30 / W40

IT - Rulliere a rulli folli con fermo di battuta a spostamento motorizzato con possibilità di impostare tramite (03.) PLC sino a 10 lunghezze differenti. (01.) Movimentazione tramite cinghia dentata e motoriduttore su (02.) guide a ricircolo di sfere. Blocco della battuta tramite cilindro pneumatico. Lettura della posizione avviene tramite encoder e cremagliera. Fornibili in moduli da metri 3. Arretramento automatico di 50 mm per agevolare lo scarico del pezzo ottenuto, ritorno in posizione a comando operatore.

EN - Roller tables with free rolls, length stop and motorized movement with possibility to plan 10 different lengths through (03.) PLC. (01.) Movement through toothed belt and geared motor on (02.) balls recirculation guides. Length stop through pneumatic cylinder. Reading of the position through encoder and rack. Available in forms from 3 meters. Automatic withdrawal of 50 mm to facilitate the unload of the cut piece, return in position through a button on the control.

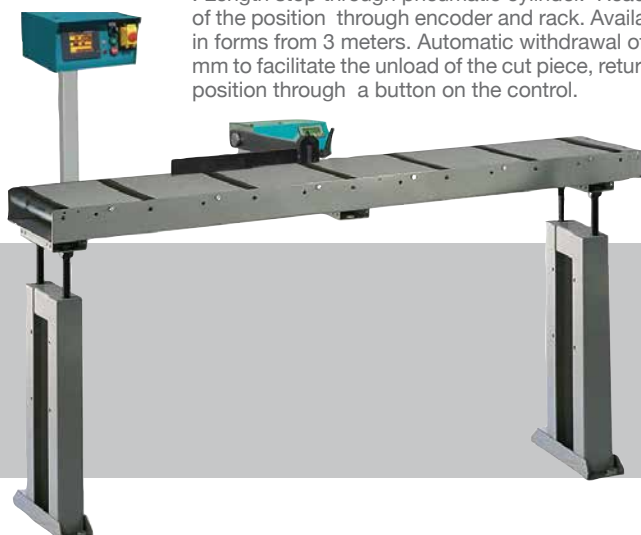

01.



02.



03.

RULLIERE - ROLLER TABLES

08 RTS - BS 400 / KS / KTECH 450 / H 601

IT - Rulliere a rulli folli da usare sia in lato carico che scarico, con struttura in acciaio elettrosaldato, moduli da metri 1,5, cuscinetti di supporto ed un piedistallo. Predisposte per il fissaggio a terra e con possibilità di regolazione dell' altezza.

EN - Roller tables with free rolls to be used both on loading side and unloading side, with electrowelded steel structure, element of 1,5 meters, support pads and a pedestal. Predisposed for the ground fixing and with possibility of regulation of the height.



09 RTL - BS 400 / KS / H 601

IT - Rulliere a rulli folli da utilizzare nel lato scarico, con fermo di battuta (01.) a spostamento manuale e lettura della misura tramite display LCD, (02.) il fermo scorre su guida a ricircolo di sfere, fornibili in moduli da metri 3.

EN - Roller tables with free rolls to be used on the unloading side, with manual movement, (01.) length stop and reading of the measure through LCD display, (02.) the length stop flows on balls recirculation guide, available in forms from 3 meters. Mechanical block position by handle.



01.

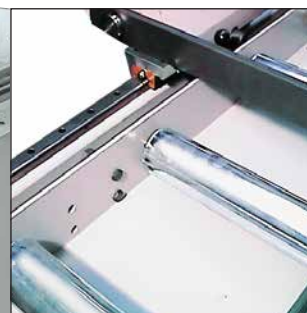

02.

10 RTP - BS400 / KS / H 601

IT - Rulliere a rulli folli con fermo di battuta a spostamento motorizzato con possibilità di impostare tramite (01.) PLC sino a 10 lunghezze differenti. Movimentazione tramite cinghia dentata e motoriduttore su guide a ricircolo di sfere. Blocco della battuta tramite cilindro pneumatico. Lettura della posizione avviene tramite encoder e cremagliera. Fornibili in moduli da metri 3. (02.) Arretramento automatico di 50 mm per agevolare lo scarico del pezzo ottenuto, ritorno in posizione a comando operatore.

EN - Loading-unloading tables with motorized movement and length stop with the possibility to plan 10 different lengths through (01.) PLC . Movement through toothed strap and geared motor on ball recirculation guides . Length stop through pneumatic cylinder. Reading of the position through encoder and rack. Available in forms of 3 meters. (02.) Automatic withdrawal of 50 mm to facilitate the unload of the cut piece, return in position through a button on the control.



01.



02.



Adattabile a / Suitable for:
BS 400 / KS 450

B	d	H	L	DEBIT CARGA	ROULEAUX RODILLOS
450	76	905 845	1500	1500	6

Adattabile a / Suitable for:
KS 620 / H 601

B	d	H	L	DEBIT CARGA	ROULEAUX RODILLOS
600	76	820 805	1500	1500	6

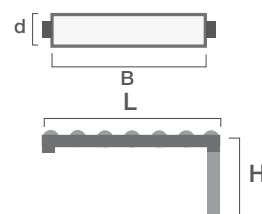

11 RTS - H 700 / 800 / 1200 - KS / KTECH 702 / 802 / 1202 - XS

IT - Rulliere a rulli folli per lato carico e scarico, completabili con sistema di misura. Contattare l'ufficio commerciale per ulteriori specifiche tecniche.

EN - Loading / Unloading Roller tables with free rollers, completable with measurement system. Please contact us for more technical features.



RULLIERE - ROLLER TABLES

12 RTS - X TECH

IT - Rulliere a rulli folli per lato carico e scarico, moduli standard con lunghezza da metri 2, struttura a trave in acciaio elettrosaldato di grosse dimensioni con 5 rulli torniti e perno centrale, con coppia di cuscinetti a sfere ai lati, completa di coppia di rulli verticali di appoggio (01.) in caso di abbinamento a macchina con taglio a fascio, doppia coppia di rulli verticali regolabili trasversalmente, con una vasca per la raccolta del liquido refrigerante). Predisposte per il fissaggio a terra e con possibilità di regolazione dell' altezza.

EN - Roller tables with free rolls ,standard element with length of 2 meters, beam structure in electrowelded steel of big dimensions with 5 heavy rolls on a central pivot, and bearings on both sides and two vertical rollers. Upon request double couple of vertical rollers with adjustable width (01.) in case of bundle cutting). Prepared for the ground fixing and with possibility of regulation of the height.



01.

RTS

	B	d	H	L	RULLI ROLLERS
X TECH 320	320	60	774	2000	5
X TECH 410	410	68	730	2000	5
X TECH 630	630	88	800	2000	5
XS / XTECH 900	950	135	790	2000	5
XS / XTECH 1200	1250	135	790	2000	5

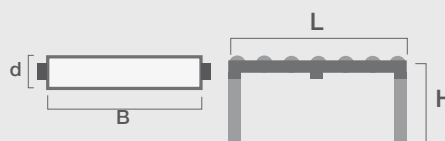

13 CARICATORI AUTOMATICI - AUTOMATIC BARLOADER

IT - Magazzino caricabarre gestito da controllo CNC della segatrice con sistema di alimentazione automatica delle barre costituito da: piani di appoggio barre con catena di trascinamento con portate da 0.5 a 4 ton. Struttura di supporto e di collegamento tra i piani di appoggio barre. Sistema di blocco della barra all'ingresso dell'avanzatore. Rulli verticali di allineamento. Motoriduttori per movimentazione catene di trascinamento. Numero stazioni di carico materiale da 5 a 15 per ogni caricabarre. Impianto elettrico e idraulico collegati alla segatrice per l' automazione del sistema. Protezioni laterali antinfortunistiche.

EN - Automatic bar loader driven by the saw control software where the bars are automatically fed, consisting of supporting surfaces with a drag chain and loading stations (from 5 to 15). The supporting surfaces can be easily moved thanks to a modular structure. The feeder is provided with a system of blockage of the bar and with vertical aligning rollers and gearboxes to move the drag chains. The system is driven by the software of the saw to which it is connected.

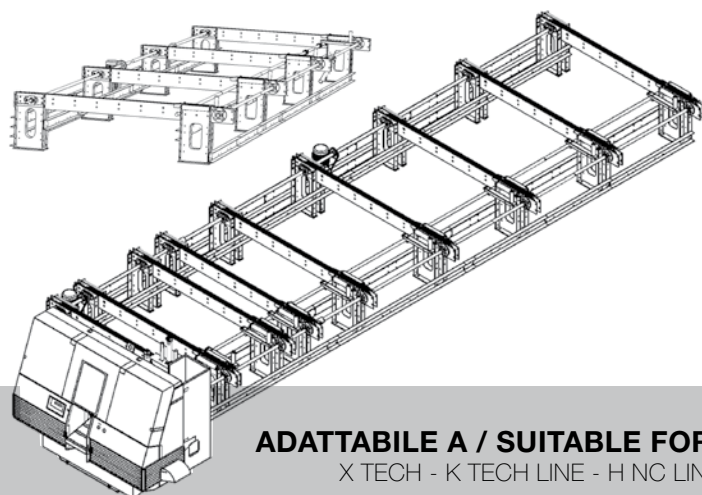

ADATTABILE A / SUITABLE FOR:
X TECH - K TECH LINE - H NC LINE

Inquadra il QR CODE per visualizzare il video della XTECH 410 con caricatore automatico.

Framing the QR CODE and watch the XTECH 410 with automatic bar loader system movie.



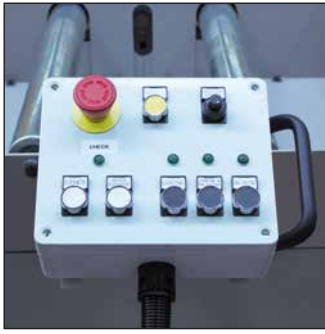

01.



02.



03.



04.

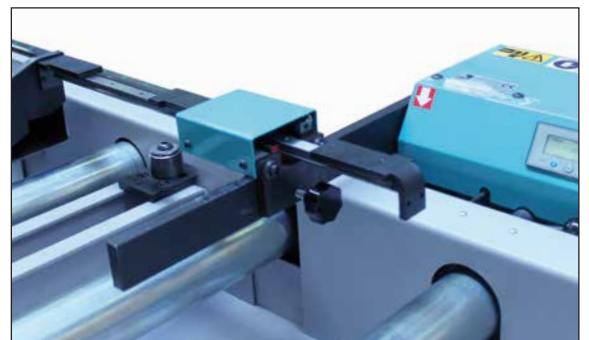

05.

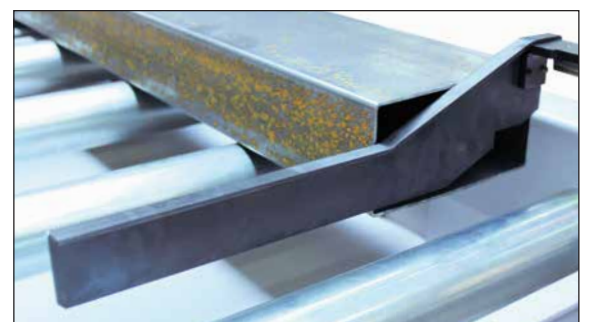

06.

IT - Rulliere a rulli motorizzati, abbinabili sia in lato carico che in lato scarico alla segatrice, (03.) la movimentazione avviene tramite pignoni, catena e motore elettrico comandato da inverter, (01.) (02.) pulsantiera mobile dotata di: regolazione velocità di spostamento, direzione movimento, pulsante di emergenza, funzionamento in simultanea o singolo delle rulliere.

(06.) Completabile con riscontro di misura, disponibile con posizionamento manuale a lettura digitale o motorizzata. Nella versione motorizzata ha la capacità di memorizzare sino a 10 lunghezze differenti tramite PLC.

(05.) Dispositivo tastatore per rallentare la corsa del materiale e garantire la precisione delle lunghezze di taglio. **Funzionamento:** una volta selezionato il senso di avanzamento della rulliera, l'operatore tramite pulsanti provvede a far avanzare il materiale che in prossimità della battuta rallenterà automaticamente sino ad appoggiarsi ad essa.

EN - Roller tables with motorized rolls, to be used for both loading-unloading side, (03.) the movement occurs through pinions, chain and electric motor commanded by an inverter, (01.) (02.) the management of the roller tables occurs through a moving push-button panel provided of: speed regulation movement, direction movement, emergency button, simultaneous or single functioning of the tables. (06.) Completabile with metric rod, manual positioning with digital reading or motorized version. In the motorized version possibility to memorize up to 10 different lengths through PLC. (05.) Position sensor to slow down the run of the material and to guarantee the precision of the lengths of cut.

Operation: once selected the sense of advancement of the loading-unloading tables, the operator through buttons provides to advance the material that in proximity of the length stop will slow down automatically till the established measure.

RULLIERE - ROLLER TABLES

14 RTR - KS / H / XS RULLIERE MOTORIZZATE - MOTORIZED ROLLER TABLES



01.



02.

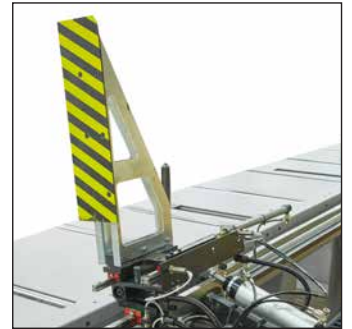

03.

➔ **Versione con sistema di misura motorizzato programmabile**
Version with motorised and programmable measuring system

➔ **Display da 5" Schneider con controllo "touch screen". (01.)**
Schneider 5" display by touch screen control. (01.)

➔ **Possibilità di programmare fino a 20 linee di taglio con differenti lunghezze, angoli e quantità.**
Possibility to program till 20 cutting lines with different lengths, angles and quantities.

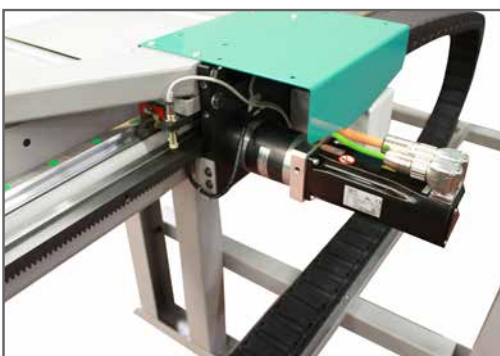

04.

➔ **Movimentazione tramite motore brushless, pignone e cremagliera di trasmissione. (04.)**
Feeding by brushless motor on rack and pinion transmission. (04.)

➔ **Scorrimento su guide lineari e pattini a ricircolo di sfere.**
Sliding on linear guide.

➔ **Disponibile fino a 12 metri.**
Available till 12 meters long.

➔ **Battuta ribaltabile pneumatica per facilitare lo scarico del materiale. (03.)**
Pneumatic tilting stop for an easy material unload. (03.)



15
RABGBC
GBS 185, 218, 240
Adattatore lato carico.
Connection element for loading table.



16
RABGBS
GBS 185, 218, 240
Adattatore lato scarico.
Connection element for unloading table.



17
RAB27C
BASIC 270
Adattatore lato carico.
Connection element for loading table.



18
RAB27S
BASIC 270, GBS 270
Adattatore lato scarico.
Connection element for unloading table.



19
RAB26C
BS 300/60 - GH - SH
Adattatore lato carico.
Connection element for loading table.



20
RAB26S
BS 300/60, GH, SHI
Adattatore lato scarico.
Connection element for unloading table.



21
RAB2PS
BS 300 PLUS, GH, SH, SHI
Adattatore lato scarico.
Connection element for unloading table.



22
RAB35S
BS 350 GH, SHI
Adattatore lato scarico.
Connection element for unloading table.



23
RAB40S
BS 400 SHI
Adattatore lato scarico.
Connection element for unloading table.



24
RAVTFC
VTF 500 SHI-E
Adattatore lato carico.
Connection element for loading table.



25
RAVTFE
VTF 500 SHI-E
Adattatore lato scarico.
Connection element for unloading table.



26
RAVTFCR
VTF 500 SHI-E
Adattatore lato scarico con rullo alzapezzo.
Connection element for unloading table with lift material roller.



27
RAB40C
Adattatore lato carico.
Connection element for loading table.



28
RAKS450 - RAB45S
Adattatore lato carico e scarico.
Connection element for loading and unloading table.



29
RARECC
RECORD 350
Adattatore lato carico.
Connection element for loading table.



30
RARECS
RECORD 350
Adattatore lato scarico.
Connection element for unloading table.



31
RASIRU
GBS 270 - SIRIO 315, 370, SH, SHE
Adattatore lato carico e scarico.
Connection element for loading and unloading table.



32
RASAF
SIRIO 370 AF-E, AF-NC
Adattatore lato carico.
Connection element for loading table.



33
RAVELU
VELOX 350, SHE
Adattatore lato carico e scarico.
Connection element for loading and unloading table.



34
RAVAF
VELOX 350 AF-E, AF-NC
Adattatore lato carico.
Connection element for loading table.



35
784345 - WS
Sostegno barra.
Bar support.



36
185007 - PA
PERFECT 250
Piedistallo.
Pedestal.

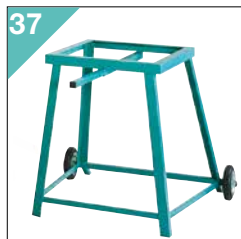

37
185382 - MCP
PERFECT 275, 300
Carrello.
Trolley.



38
231700-IBC
PERFECT 275, 300
Colonna.
Floor stand.



39
230092-IBL
RECORD
Colonna.
Floor stand.

ACCESSORI / OPTIONAL



230095 - IBS VELOX 350
Colonna con scivolo raccogli trucioli.
Floor stand with slide to collect chips.



000970
Pedale.
Foot pedal.



Variatore di velocità lama.
Inverter for variable blade speed.



BS 300/60 - BS 300 PLUS
Morsa pneumatica.
Pneumatic Vice.



PERFECT 300 - RECORD - SIRIO
Morsa pneumatica.
Pneumatic Vice.



PERFECT 275 - 300 - RECORD
Morsa doppia.
Double Vice.



691100 - SIRIO
Morsa verticale pneumatica.
Vertical pneumatic vice.



SIRIO
Ganasce a V in ghisa
Cast iron V jaws



VELOX
Ganasce a V in alluminio
Aluminium V jaws



Un riduttore di pressione per morsa idraulica.
One pressure reducer for hydraulic vice.

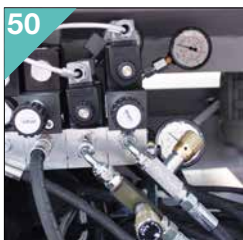

Due riduttori di pressione per morse idrauliche.
Two pressure reducers for hydraulic vices.



Dispositivo oleodinamico per taglio a fascio.
Hydraulic device for bundle cutting.



Dispositivo oleodinamico per taglio a fascio.
Hydraulic device for bundle cutting.



AUTOMATICHE SERIE BS - AUTOMATIC BS SERIES
Dispositivo oleodinamico per taglio a fascio.
Hydraulic device for bundle cutting.

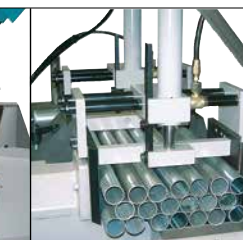

AUTOMATICHE SERIE MAXI - AUTOMATIC MAXI SERIES
Dispositivo oleodinamico per taglio a fascio.
Hydraulic device for bundle cutting.



XT40002
BS 350 - 400 SHI
Morsa idraulica verticale lato scarico.
Hydraulic vertical vice, unloading side.

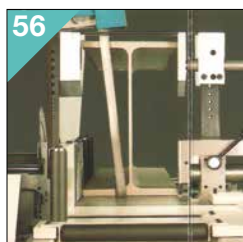

000950
VTF 500 SHI-E
Morsa supplementare.
Additional vice.

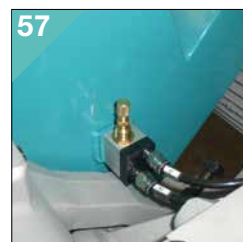

000960
VELOX 350
Nebulizzatore.
Spray lubrication.



Impianto per lubrificazione minimale.
Minimal lubrication system.



Impianto per lubrificazione minimale.
Minimal lubrication system.



Visualizzazione angolo di taglio tramite display lcd.
Angle digital display.



61
Laser di tracciatura.
Laser ray.



62
Controllo deviazione lama.
Device to check the blade
squareness/accuracy.



63
Controllo deviazione lama.
Device to check the blade
squareness/accuracy.



64
Laser di intestatura auto-
matica. / Laser detection for
automatic trim cut.



65
Visualizzazione velocità
discesa arco su display.
Lowering sawframe display.



66
Aspiratore trucioli.
Chip suction plant.



67
000910 RTD RTP
Sincronizzatore rulliera /
movimento arco.
Adapter to synchronize roller
table / sawframe motion.



69
000955 BS 300/60 -
BS 350/60 - BS 400/60 AFI-E
Rullo supplementare per
avanzatore.
Feeder supplementary
support roller.



70
000954
BS 300/60 AFI-E - AFI-NC
Rulli superiori orizzontali.
Supplementary horizontal
support rollers.



71
XS3200
VELOX 350
Morsa pneumatica ver-
ticale.
Vertical pneumatic vice.



72
000942
VELOX 350 AF-E AF-NC
Ganascia riduzione sfrido.
Jaws to reduce the scrap-
end.

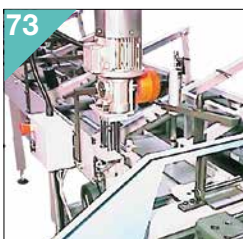

73
000935-01
SIRIO 370 AF-NC SLB6
VELOX 350 AF-NC SLB6
Guide superiori per diametri fino
a 10mm.
Device to load bars up to 10 mm.

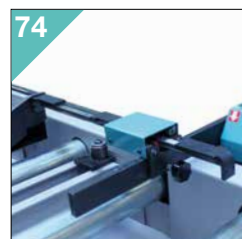

74
RL
RTR Riscontro di misura
digitale con rallentamento
automatico. Digital reading
length stop with automatic
slow down sensors.



75
RI-W45 - RI-W60
BS400 - KS - H601
Coppia di rulli verticali di
contenimento regolabili.
Pair of containment vertical
adjustable rollers.



76
RAB61S
H601 - H601 NC
Adattatore lato scarico.
Connection element for
unloading table.



77
RI-250
Rullo verticale.
Vertical roller.



78
Y130171
GBS 130 - GBS 171
Colonna.
Floor stand.



79
H601 - H700 - KS702
KTECH 702
Tensione idraulica del nastro.
Hydraulic blade tension.

APPLICAZIONI SPECIALI SPECIAL APPLICATIONS

IT - Grazie al nostro KNOW-HOW pluriennale siamo a disposizione del cliente per discutere, valutare e progettare eventuali applicazioni speciali e modifiche sui nostri macchinari per soddisfare al meglio le necessità dell'utilizzatore.

EN - Thanks to our KNOW-HOW experience we are open to discuss with the client, evaluate and design special applications and modifications to our equipment to meet the needs of the user.

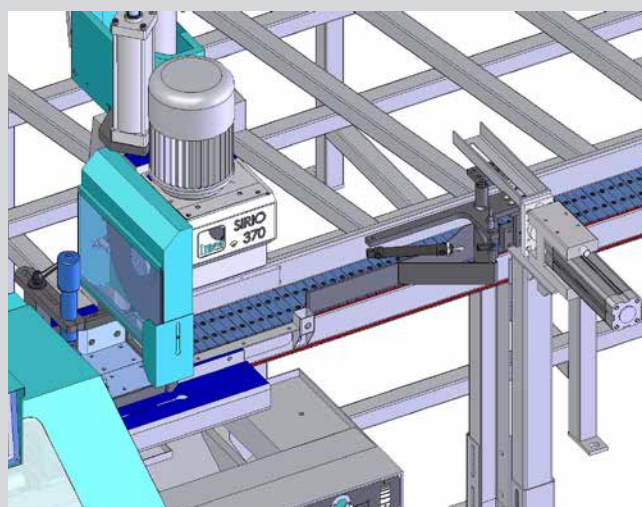
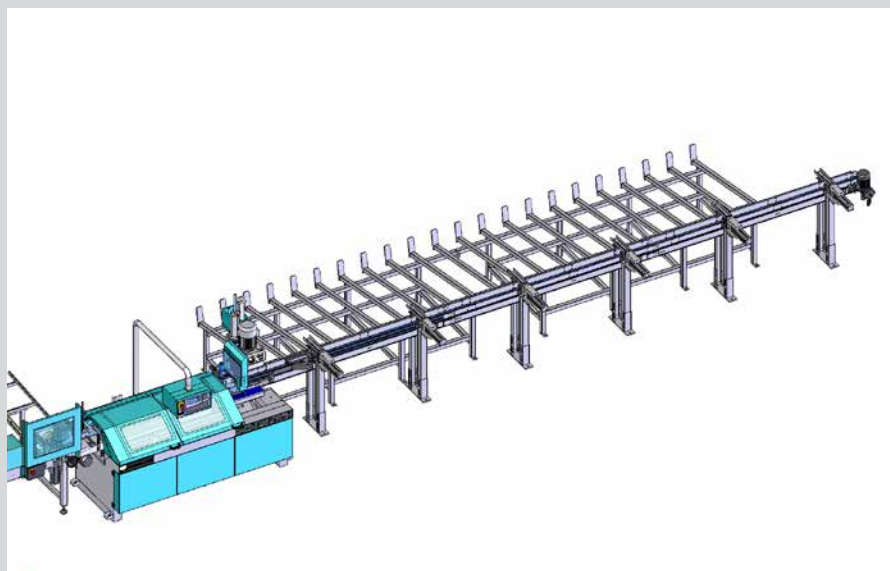

SIRIO 370 AF-NC F 1200

IT - Linea di taglio con caricatore e scaricatore automatico.

EN - Automatic cutting line with loading and unloading system.

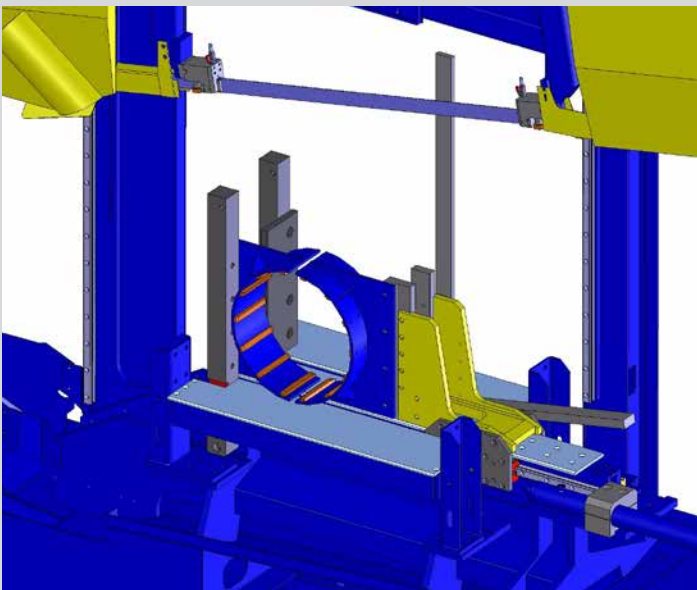
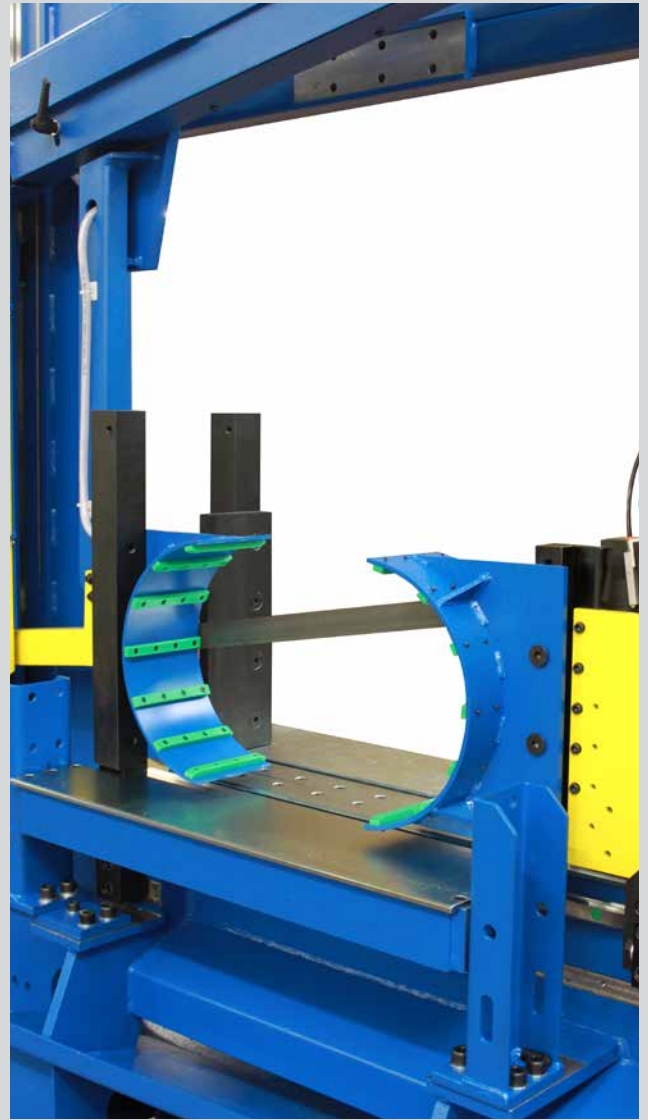

H 820

IT - Progettazione morse speciali per vari diametri.
EN - Special vice project fo different pipe diameter's.

APPLICAZIONI SPECIALI SPECIAL APPLICATIONS

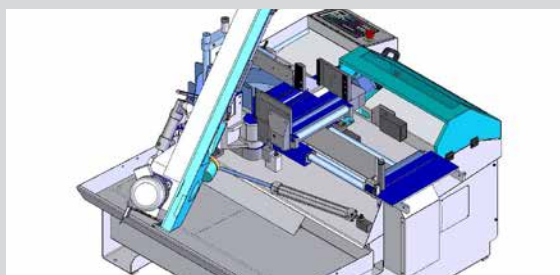
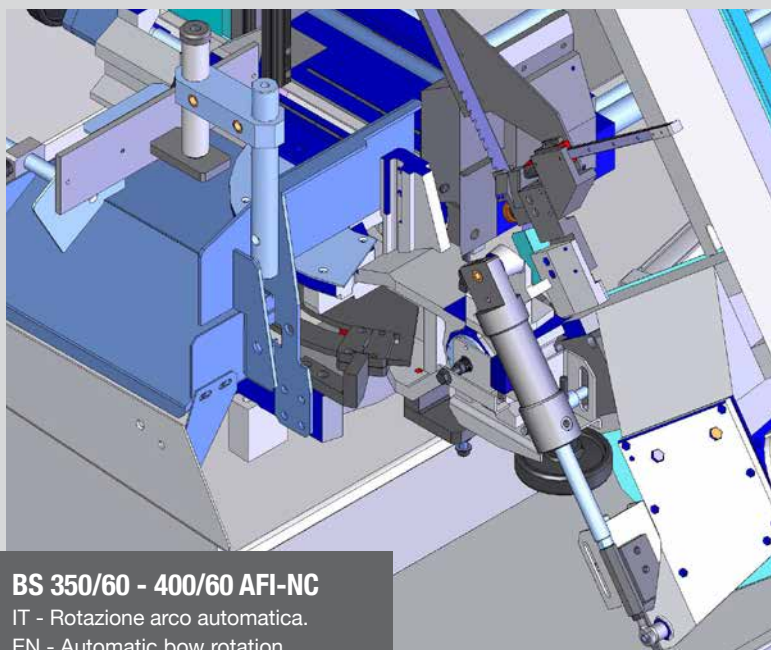

BS 350/60 - 400/60 AFI-NC

IT - Rotazione arco automatica.
EN - Automatic bow rotation.



KTECH 1202 F6000

IT - Linea di taglio con caricatore e scaricatore automatico.
EN - Automatic cutting line with loading and unloading system.



KTECH 1202 F6000



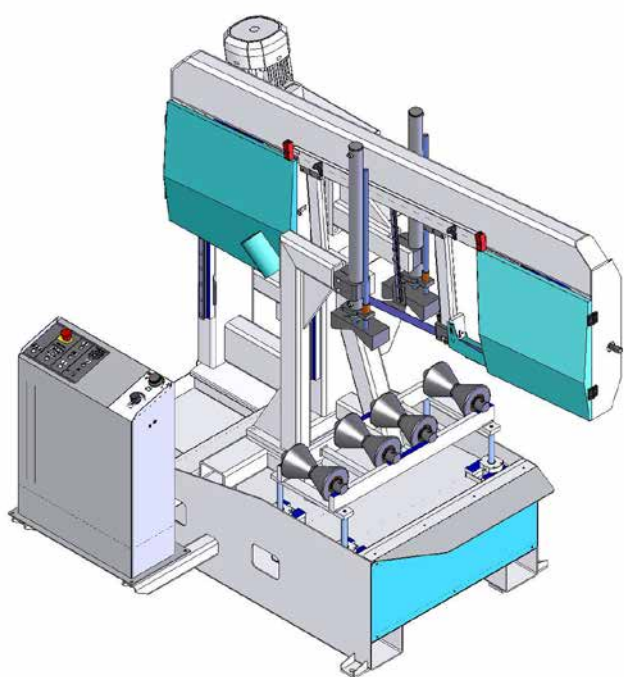
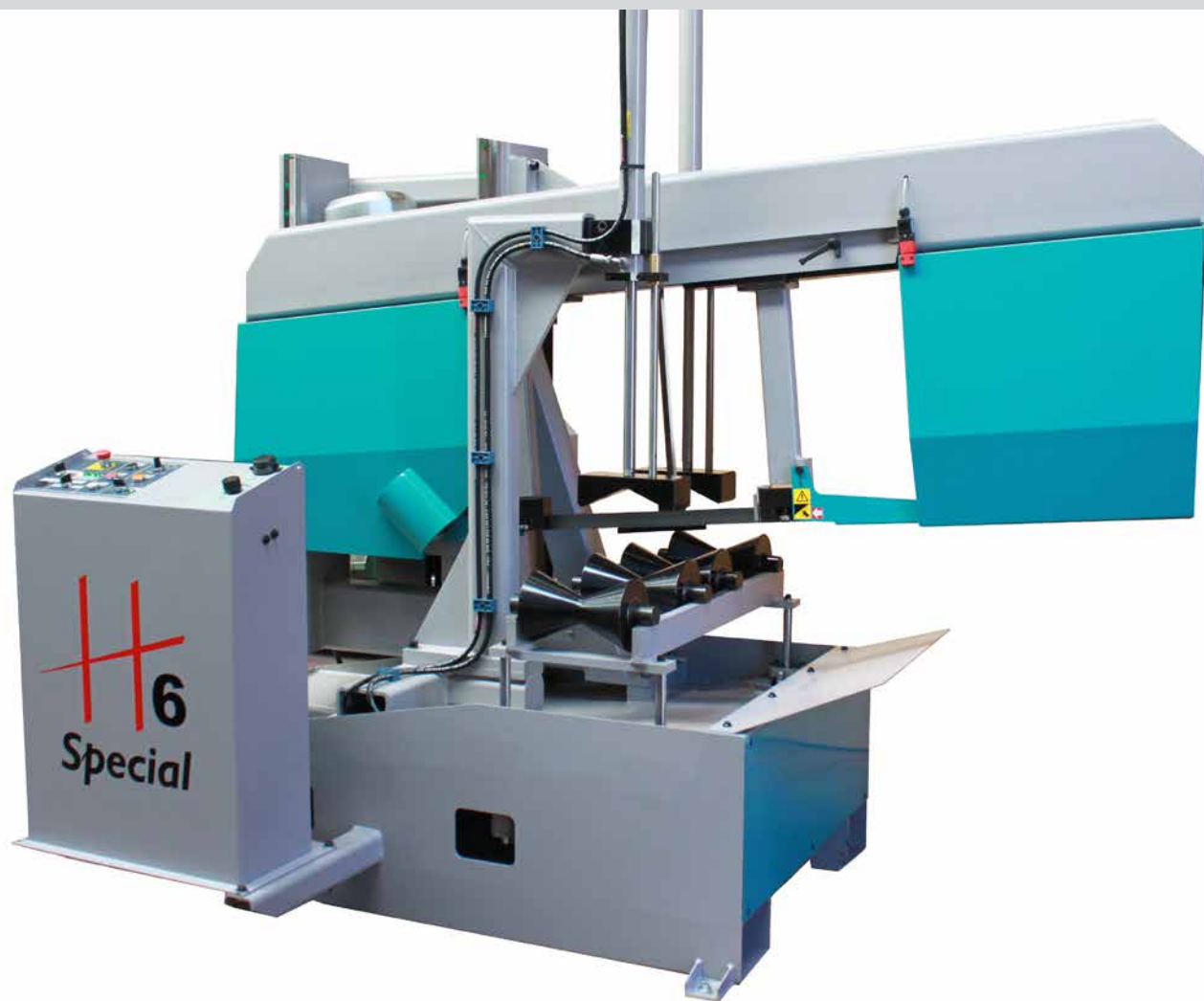

H 601 Special

IT - Segatrice con morse e ganasce speciali per taglio tubi tondi fino a 550 mm.
EN - Bandsaws with special vice and jaws for cutting round pipes till 550 mm.

APPLICAZIONI SPECIALI SPECIAL APPLICATIONS

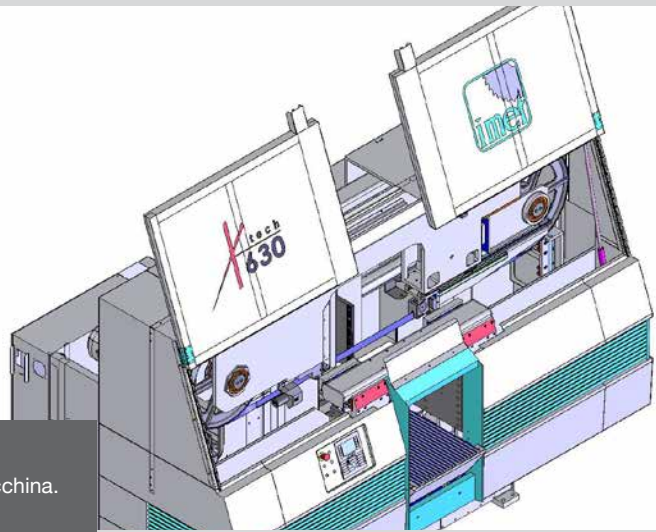
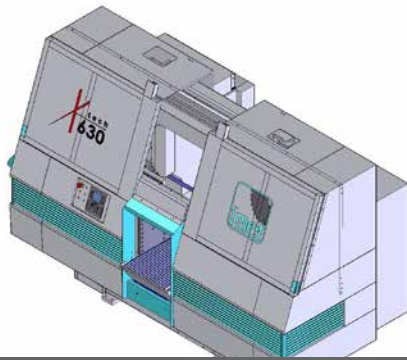

XTECH 630

IT - Carter con apertura verticale per ottimizzare l'ingombro macchina.
EN - Vertical doors opening to optimize machine dimensions.



KTECH 702 F 6000

IT - Linea di taglio con scaricatore automatico.
EN - Automatic cutting line with automatic unloading system.

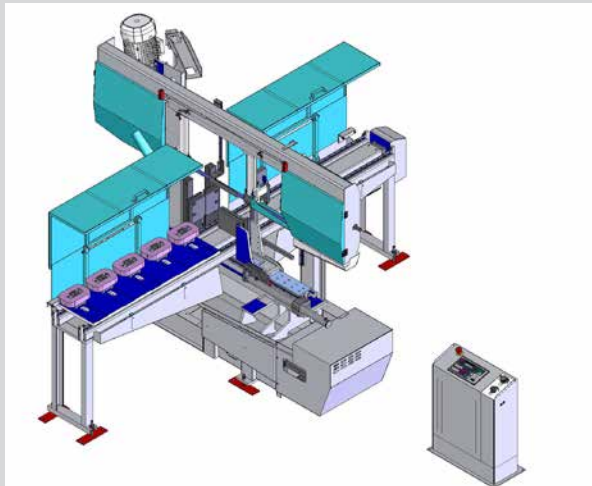

H 700 NC F 2000

IT - Segatrice automatica con carro avanzatore e morse speciali per taglio trasformatori elettrici.
EN - Automatic bandsaw with special feeder and vice for cutting electric transformers.

APPLICAZIONI SPECIALI SPECIAL APPLICATIONS



SIRIO 370 AF-NC F1200 + SLB 6000

IT - Linea di taglio con caricatore e scaricatore automatico.
EN - Automatic cutting line with loading and unloading system.

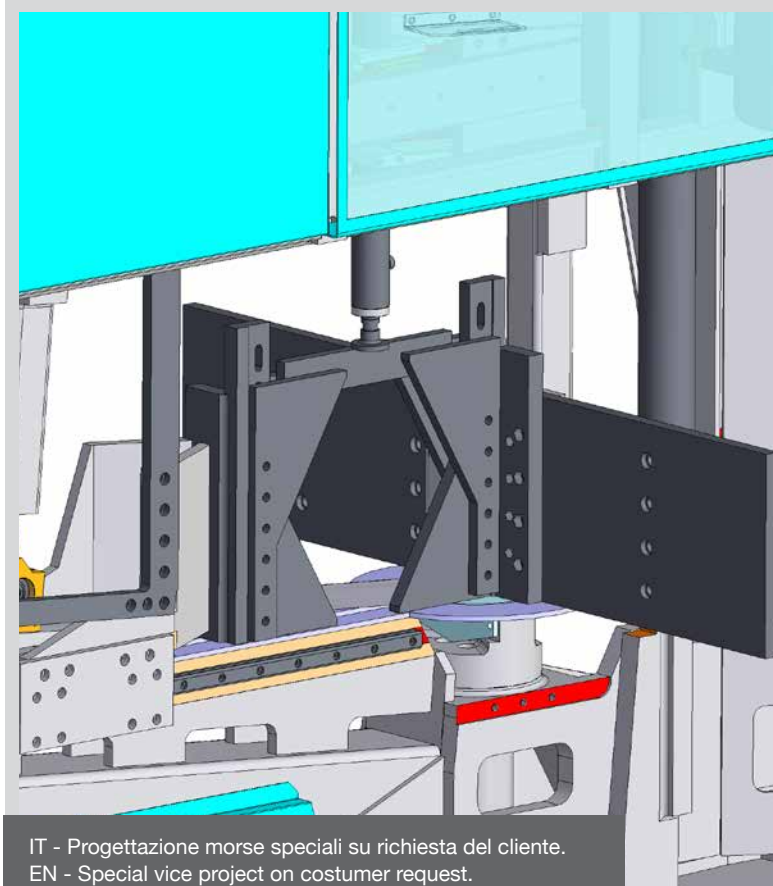

IT - Progettazione morse speciali su richiesta del cliente.
EN - Special vice project on customer request.





H 700

IT - Sistema di morse speciali per integrare la macchina in una linea di produzione tubi.
EN - Automatic cutting line with loading and unloading system.

















MAXI LINE

IT - Taglio a pacco adattato alle necessità del cliente.
EN - Bundle size customized on customer specification.

DATA: _____
DateNOME CLIENTE: _____
Customer:1. Materiale da tagliare (tipo, durezza, corrispondenza a norma)
Material (type, hardness, classification)2. Sezione del materiale (base x altezza, diametro, spessore)
Material size (diameter, height, thickness)3. Angolo del taglio (45°, 90°, 135°, 150°, altri)
Cutting angle (45°, 90°, 135°, 150°, others)4. Lunghezza minima dei pezzi tagliati (in mm.)
Minimum cutting length (mm)5. Lunghezza massima dei pezzi tagliati (in mm.)
Maximum cutting length(mm)6. Lunghezza iniziale del materiale (in mm.)
Bar length(mm)7. N° di tagli/anno della sezione massima (10,100,1.000)
Number of cuts per year of the maximum section8. N° di tagli/anno della sezione più usata (1.000,10.000, 100.000)
Number of cuts per year of the most used section9. Tempo di taglio desiderato (da pezzo a pezzo)
Requested cutting time10. Bloccaggio pezzo automatico (SI/NO)
Automatic clamping (yes/no)11. Avanzamento dell'utensile automatico (SI/NO)
Automatic sawing movement (yes/no)12. Cambio dell'angolo di taglio automatico (SI/NO)
Automatic change of the cutting angle (yes/no)13. Avanzamento del materiale da tagliare automatico (SI/NO)
Automatic feeding (yes/no)14. Inserimento della barra nuova automatico (SI/NO)
Automatic change of the bar (yes/no)15. Programmazione di lotti di diversa lunghezza (SI/NO)
Programmation of different cutting lengths16. Tipo utensile preferito (a nastro, a disco)
Type of saw required (bandsaw, cut-off saw)17. Accessori prevedibili (es. rulliere, taglio in fascio, lubrificazione, etc.)
Accessories required (roller tables, bundle cutting, lubrication...)

LEGENDA - LEGEND

	Angolo di taglio Mitre cut angle		Velocità lama a nastro - metri al minuto Blade speed - meters /minute
* 	Diametro massimo lavorabile, pieno o profilato Cut max diameter, solid or profile		Velocità lama a disco - giri al minuto Disc speed - rpm /minute
* 	Quadrato massimo lavorabile, pieno o profilato Cut max square, solid or profile		Dimensioni nastro Blade dimension
* 	 Rettangolo massimo lavorabile, pieno o profilato Cut max rectangular, solid or profile		Dimensioni disco Disc dimension
	Taglio a fascio Bundle cutting		Peso della macchina Machine weight
	Collegamento elettrico Electrical connection (N) Neutro/Neutral		Potenza motore per lama Motor power for blade
	Selezione velocità Speed choice		Pressione aria richiesta Air pressure need
	Regolazione continua velocità Continuous speed regulation		H: altezza B: larghezza L: profondità h: altezza piano lavoro H: height B: breadth L: width h: working height

- * **ATTENZIONE:** Le capacità massime di taglio indicate si riferiscono a sezioni tubolari, per il taglio di sezioni piene le capacità si riducono. Per ulteriori chiarimenti contattare l'ufficio commerciale.
- * **WARNING:** The maximum cutting capacity refer to profile sections, for the cut of solid the cutting capacity are reduced. For further details please contact our sales department.



Le macchine vengono prodotte secondo la normativa europea e dispongono di dichiarazione di conformità.
In compliance with the e.c. safety standards and complete with declaration of conformity.



Macchine conformi alle norme di compatibilità elettromagnetica.
In compliance with the norms of electromagnetic compatibility.



Azienda associata all' unione costruttori italiani macchine utensili
Italian machine tools manufactures association.

CONTATTI - CONTACT

Centralino - Reception

+39 035 4387911
imet@imetsaws.com

Ufficio vendite Italia - Italian sales dept.

+39 035 4387926
+39 035 4387924
vendite@imetsaws.com

Ufficio vendite estero - Export sales dept.

+39 035 4387925
+39 035 4387923
sales@imetsaws.com

Ufficio acquisti - Purchasing dept.

+39 035 4387910
+39 035 4387912
acquisti@imetsaws.com

Ufficio amministrativo - Accounts dept.

+39 035 4387914
+39 035 4387913
account@imetsaws.com

Assistenza tecnica - Technical service dept.

+39 035 4387918
+39 035 4387928
service@imetsaws.com



Product range IMET S.P.A.

Per garantire il continuo aggiornamento dei prodotti, l'azienda si riserva il diritto di modificarne le caratteristiche senza alcun preavviso. Alcuni modelli sono riprodotti con accessori non di serie.

In line with our policy of on-going product improvement, we reserve the right to modify technical features and specifications. Please note that some machines are shown with one or more accessories.



BRIDGE
4 COMPANIES



www.bridge4companies.com